



Solo Deluxe Ladder Treestand SU82078

© 2016 Summit Treestands, LLC | 715 Summit Dr. Decatur, AL 35601

PH#: (800) 353-0634 | www.summitstands.com



- READ, FOLLOW AND UNDERSTAND ALL WRITTEN AND VIDEO WARNINGS AND INSTRUCTIONS BEFORE USE. INSPECT ALL EXPIRATION TAGS PRIOR TO EACH USE. IF YOU DON'T COMPLETELY UNDERSTAND SAFE AND PROPER USE OF THE **FULL BODY FALL ARREST HARNESS SYSTEM (FBFAHS)** OR TREESTAND, HUNT FROM THE GROUND! FAILURE TO FOLLOW ALL WARNINGS AND INSTRUCTIONS LISTED COULD RESULT IN SERIOUS INJURY OR DEATH! **IT IS REQUIRED THAT YOU WATCH AND UNDERSTAND THE DVD SUPPLIED WITH THIS PRODUCT & THOSE SAFETY WARNINGS AND INSTRUCTIONS POSTED AT: www.summitstands.com/safety-videos**
- WHEN HUNTING FROM A TREESTAND, FALLS CAN OCCUR ANY TIME AFTER LEAVING THE GROUND! ANY FALL CAN CAUSE SERIOUS INJURY OR DEATH! THE USE OF A FULL BODY FALL ARREST HARNESS SYSTEM (FBFAHS) IS REQUIRED WHEN USING ANY TREESTAND. IF FBFAHS IS NOT PRESENT, HUNT FROM GROUND LEVEL!
- THE USE OF THIS PRODUCT REQUIRES THE USE OF A FULL BODY FALL ARREST HARNESS SYSTEM (FBFAHS). THE FBFAHS MUST BE USED AND ATTACHED TO THE TREE PRIOR TO GAINING ENTRY UPON THE TREESTAND PLATFORM, AND SHOULD BE WORN AND ATTACHED TO THE TREE AT ALL TIMES WHILE USING THE TREESTAND UNTIL SAFELY BACK AT GROUND LEVEL. READ AND FOLLOW ALL INSTRUCTIONS THAT WERE PROVIDED WITH YOUR FBFAHS.
- DO NOT USE THIS PRODUCT UNTIL YOU UNDERSTAND SAFE AND PROPER USE. READ AND FOLLOW ALL INSTRUCTIONS AND WARNINGS PRIOR TO EACH USE!
- ALWAYS WEAR A FBFAHS THAT MEETS STRINGENT, INDUSTRY STANDARDS RECOGNIZED BY THE TMA. WEAR A FBFAHS EVERY TIME YOU LEAVE THE GROUND, INCLUDING ASCENDING OR DESCENDING. SINGLE BELT STRAPS AND CHEST HARNESES ARE NO LONGER ALLOWED AND SHALL NOT BE USED! FAILURE TO USE A FBFAHS COULD RESULT IN SERIOUS INJURY OR DEATH!
- THE LENGTH OF THE HARNESS TETHER SHALL BE MINIMIZED AT ALL TIMES. IT SHALL BE ADJUSTED SO THAT IT IS ABOVE THE HEAD WITH NO SLACK (OR SNUG) IN THE SEATED POSITION AND YOU SHALL HAVE MINIMUM AMOUNT OF SLACK POSSIBLE WHEN CLIMBING. FAILURE TO DO SO MAY RESULT IN SUSPENSION WITHOUT THE ABILITY TO RECOVER TO YOUR TREESTAND. BE AWARE OF HAZARDS ASSOCIATED WITH HANGING SUSPENDED IN A FBFAHS AND THE FACT THAT PROLONGED SUSPENSION IN A HARNESS MAY BE FATAL.
- ALWAYS NOTIFY SOMEONE OF YOUR HUNTING LOCATION IN CASE OF AN EMERGENCY. IF OTHERS ARE NOT AWARE OF YOUR HUNTING LOCATION AND COMMUNICATION EFFORTS ARE UNSUCCESSFUL, YOU MUST HAVE A PERSONAL PLAN FOR RECOVERY/ESCAPE BEFORE YOU ASCEND THE TREE - PROLONGED SUSPENSION IN A HARNESS CAN BE FATAL. IT IS IMPORTANT TO EXERCISE THE LEGS BY PUSHING AGAINST THE TREE OR DOING OTHER FORMS OF CONTINUOUS LEG EXERCISES TO AVOID BLOOD POOLING WHILE BEING SUSPENDED. HUNTERS WITH VARYING DEGREES OF PHYSICAL FITNESS MAY REQUIRE DIFFERENT PLANS TO RECOVER/ESCAPE IN ORDER TO AVOID EFFECTS OF PROLONGED SUSPENSION. HAVE A PERSONAL PLAN AND PRACTICE IT IN THE PRESENCE OF A RESPONSIBLE ADULT BEFORE LEAVING THE GROUND. NO ESCAPE/RECOVERY PLAN WILL WORK FOR EVERY HUNTER ON EVERY TREE IN EVERY CIRCUMSTANCE. ONLY YOU CAN DETERMINE THE BEST RECOVERY/ESCAPE PLAN FOR YOUR HUNTING SITUATION AND YOU MUST HAVE A RECOVERY/ESCAPE PLAN FOR YOUR SITUATION BEFORE LEAVING THE GROUND. HUNT FROM GROUND WHEN SELF-RECOVERY/ESCAPE ABILITY IS ABSENT.
- IF THERE ARE ANY QUESTIONS OR CONCERNS WITH INSTRUCTIONS, WARNINGS, OR PROPER USE “**STOP**” AND CONTACT THE MANUFACTURER. DO NOT USE UNLESS YOU FULLY UNDERSTAND SAFE AND PROPER USE. MAINTAIN ALL WARNINGS, INSTRUCTIONS, AND DVD(S) FOR LATER REVIEW AS NEEDED, FOR INSTRUCTION USAGE TO ANYONE BORROWING YOUR STAND/FBFAHS OR TO PASS ON WHEN SELLING THESE ITEMS. USE ALL SAFETY DEVICES PROVIDED WITH YOUR TREESTAND AND FBFAHS.
- INSPECT THE TREESTAND PRIOR TO EVERY USE FOR UNDUE WEAR, DEFORMITY, CORROSION OR OTHER DAMAGE. INSPECT ALL STRAPS, WEBBING AND ROPES FOR FRAYING, CUTS, TEARS, ABRASIONS, FADING, NICKS, CUTS OR ANY SIGNS THAT THE WEBBING MAY HAVE BEEN FATIGUED OR STRESSED BY A FALL OR BY SUPPORTING EXCESS WEIGHT OR ANY OTHER TYPE OF DAMAGE. DISCONTINUE USE IMMEDIATELY IF ANY DAMAGE IS PRESENT.
- **THIS TREESTAND IS INTENDED FOR SINGLE PERSON USE ONLY!!**
- NEVER EXCEED THE MAXIMUM RATED WEIGHT LIMIT OF THIS PRODUCT. THIS LIMIT INCLUDES USER AND ALL GEAR TAKEN TO THE PLATFORM AREA.
- MOST FALLS IN A LADDER OCCUR DUE TO IMPROPER INSTALLATION OR BY NOT USING THE PRODUCT AS DIRECTED. ALL SUPPLIED PARTS MUST BE USED, INCLUDING, BUT NOT LIMITED TO, THE STABILIZER BAR, ATTACHMENT STRAPS AND ALL REQUIRED HARDWARE. LADDER SECTIONS CONNECTIONS MUST BE SECURED TOGETHER BY MEANS OF THE PINS OR BOLTS SUPPLIED. CAREFULLY FOLLOW AND DOUBLE CHECK ALL ASSEMBLY INSTRUCTIONS TO ENSURE THAT YOU HAVE PROPERLY ASSEMBLED THE PRODUCT. IF YOU HAVE ANY QUESTIONS OR CONCERNS, CONTACT SUMMIT AT 800-353-0634.
- THE ASSEMBLY AND INSTALLATION OF A LADDER STAND REQUIRES A MINIMUM OF THREE (3) ABLE ADULTS. NEVER ATTEMPT TO ASSEMBLE, INSTALL, OR REMOVE THIS PRODUCT WITH LESS THAN THREE (3) ABLE ADULTS PRESENT.
- REPLACE ALL WEBBING AND CABLES EVERY (2) YEARS OR SOONER IF ANY DAMAGE IS PRESENT INCLUDING BUT NOT LIMITED TO FRAYING, CORROSION, CUTS, TEARS, ABRASIONS, FADING, NICKS, CUTS OR ANY SIGNS THAT THE WEBBING OR CABLES HAVE BEEN FATIGUED OR STRESSED BY A FALL OR BY ANYTHING INCLUDING BUT NOT LIMITED TO SUPPORTING EXCESS WEIGHT. IF ANY OF THE DAMAGE STATED ABOVE (OR ANY OTHER TYPE OF DAMAGE NOT LISTED) IS PRESENT, DISCONTINUE USE OF THE PRODUCT IMMEDIATELY!
- DO NOT USE ANY TREESTAND IF ICE OR SNOW IS PRESENT ON THE PLATFORM OR LADDER SECTIONS.
- ALWAYS HAVE THREE (3) POINTS OF CONTACT TO THE LADDER WHILE CLIMBING. NEVER CLIMB WITH ANYTHING ON YOUR BACK OR IN YOUR HANDS WHILE CLIMBING. TAKE YOUR TIME, DO NOT BE IN A HURRY!!

- PRIOR TO EACH USE INSURE:
 - THE CRISS/CROSS STRAPS ARE PRESENT AND SECURED CORRECTLY.
 - THE ADJUSTABLE STABILIZER BAR IS PRESENT AND SECURED PROPERLY.
 - ALL LADDER SECTIONS ARE NOT SEPARATED AND SECURED TOGETHER BY MEANS OF PINS OR BOLTS.
 - THERE ARE NO VISIBLE SIGNS OF CORROSION PRESENT.
 - THERE ARE NO CRACKS IN ANY TUBING.
 - THERE ARE NO CRACKS IN ANY WELDS.
 - THERE ARE NO LOOSE WELD JOINTS.
 - THE BOTTOM LADDER SECTION IS SUNK INTO THE GROUND OR STAKED TO THE GROUND TO PREVENT MOVEMENT.

IF ANY OF THE CONDITIONS STATED ABOVE ARE NOT MET, DISCONTINUE USE OF THE PRODUCT IMMEDIATELY!

- THIS PRODUCT IS INTENDED TO BE USED BY RESPONSIBLE ADULTS OVER THE AGE OF 18. ANY PERSON UNDER THE AGE OF 18 SHOULD NEVER USE THIS PRODUCT.
- NEVER USE TREESTAND OR FBFAHS DURING INCLEMENT WEATHER SUCH AS RAIN, LIGHTNING, WINDSTORMS, SNOW, HAIL, SLEET OR ICY CONDITIONS. IF ANY OF THESE CONDITIONS ARE PRESENT, SAFELY CLIMB DOWN AND END YOUR HUNT. IF ANY SIGN OF BAD WEATHER IS MOVING INTO YOUR LOCATION, SAFELY CLIMB DOWN OR DO NOT CLIMB UP INTO ANY TREESTAND.
- NEVER HURRY WHEN INSTALLING, USING, OR REMOVING THIS PRODUCT. HURRYING CAUSES ACCIDENTS WHICH MAY CAUSE SERIOUS INJURY OR DEATH!
- NEVER USE THE FBFAHS OR TREESTAND WHILE FEELING ILL, NAUSEOUS OR DIZZY, OR IF YOU HAVE PRIOR MEDICAL CONDITIONS THAT COULD CAUSE A PROBLEM, THAT IS, HEART CONDITION, JOINTS THAT LOCK-UP, SPINAL FUSIONS, ETC OR IF YOU ARE NOT WELL RESTED.
- NEVER USE THIS PRODUCT OR FBFAHS UNDER THE INFLUENCE OF DRUGS, ALCOHOL, OR PRESCRIPTION MEDICATION. THIS INCLUDES MANY TYPES OF COLD & FLU MEDICATIONS PURCHASED OVER THE COUNTER AT THE PHARMACY. ALWAYS CONSULT WITH YOUR PHYSICIAN ABOUT PRESCRIPTION MEDICATIONS, OVER-THE-COUNTER MEDICATIONS AND YOUR PHYSICAL ABILITY WHILE USING ANY TYPE OF MEDICATIONS PRIOR TO USING THIS PRODUCT.
- DO NOT USE THIS PRODUCT UNLESS YOU ARE IN GOOD PHYSICAL CONDITION WITHOUT ANY PHYSICAL LIMITATIONS AND HAVE BEEN FULLY RESTED THE NIGHT BEFORE. ALWAYS CONSULT WITH A MEDICAL PHYSICIAN BEFORE USING THIS PRODUCT TO ENSURE SAFE AND ABLE USE OF THIS PRODUCT.
- DO NOT USE THIS PRODUCT IF YOU HAVE ANY HISTORY OF A HEART CONDITION OR PULMONARY ISSUES WITHOUT CONSULTING WITH YOUR PHYSICIAN FOR SAFE AND PROPER USE OF THIS PRODUCT.
- NEVER USE A TREESTAND ON A DEAD, LEANING, DISEASED, LOOSE BARKED TREE, ON A UTILITY POLE OR ON TREES THAT HAVE ANY OBSTRUCTIONS (SUCH AS KNOTS OR LIMBS) THAT MAY LIMIT TREESTAND USE OR STABILITY! NEVER RELY ON A TREE BRANCH FOR SUPPORT OR AS A STEP! NEVER USE ON ANY TYPE OF TREE THAT HAS OBSTRUCTIONS THAT MAY LIMIT TREESTAND USE OR CAUSE INSTABILITY OF THE TREESTAND.
- NEVER BOUNCE OR JUMP ON THE FOOT PLATFORM OR SEAT PLATFORM IN AN ATTEMPT TO SECURE THE STAND TO THE TREE OR FOR ANY OTHER REASON. DOING THIS CAN DAMAGE THE TREESTAND CAUSING THE PRODUCT TO BE OVER-LOADED WHICH COULD RESULT IN SERIOUS INJURY OR DEATH!!
- ALWAYS PULL UP A BOW, BACKPACK, FIREARM OR OTHER EQUIPMENT BY MEANS OF A ROPE OR HOIST SYSTEM AND ONLY AFTER BEING SECURED IN THE TREESTAND. FIREARMS AND CROSSBOWS MUST BE PULLED UP UNLOADED, CHAMBER OPEN AND MUZZLE DOWN TOWARDS THE GROUND!
- NEVER MODIFY YOUR STAND IN ANY WAY BY MAKING REPAIRS, REPLACING PARTS, ALTERING, ADDING OR ATTACHING ANYTHING TO IT EXCEPT IF EXPLICITLY AUTHORIZED IN WRITING BY THE MANUFACTURER!
- PRACTICE INSTALLING, ADJUSTING AND USING YOUR TREESTAND AT GROUND LEVEL PRIOR TO USING IT AT ELEVATED POSITIONS!
- NEVER LEAN OUT FROM OR OVER THE SIDE OF YOUR TREESTAND FOR ANY REASON AT ANY TIME.
- DO NOT SLEEP WHILE IN YOUR TREESTAND. SLEEP MAY CAUSE YOU TO FALL OUT OF YOUR TREESTAND WHICH COULD CAUSE SERIOUS INJURY OR DEATH!
- DO NOT TRIM ANY TREE BRANCHES OR BREAK-OFF ANY BRANCHES WHILE IN OR ON YOUR TREESTAND AT AN ELEVATED POSITION ABOVE GROUND LEVEL. ALL TRIMMING/PRUNING MUST BE DONE AT GROUND LEVEL!! A FBFAHS IS REQUIRED TO BE USED ANY-TIME FOR ANY REASON WHILE USING ANY TREESTAND ABOVE GROUND LEVEL!!
- DO NOT LEAVE THIS PRODUCT IN THE TREE FOR MORE THAN TWO (2) WEEKS AT A TIME. WEATHER, ANIMALS, TREE GROWTH, VANDALS AND/OR OTHER ENVIRONMENTAL CONDITIONS MAY DAMAGE THE PRODUCT AND ITS INTEGRITY. **NEVER USE A TREESTAND THAT HAS BEEN LEFT IN A TREE FOR MORE THAN TWO WEEKS.** IF USING SOMEONE ELSE'S TREESTAND, KNOW HOW LONG THE TREESTAND HAS BEEN ATTACHED TO THE TREE BEFORE USE. IF THIS INFORMATION IS UNKNOWN, HUNT FROM THE GROUND!!
- BEFORE EACH USE OF YOUR SUMMIT TREESTAND, ALWAYS INSPECT THE TREESTAND, COMPONENTS AND HARNESS FOR: CRACKS, TEARS, CABLE WEAR, ABRASION, CORROSION, FRACTURES, DENTS OR OTHER DAMAGE THAT MAY HAVE OCCURRED IN TRANSPORTING, STORING OR USING YOUR TREESTAND. DO NOT USE IF ANY DAMAGE IS PRESENT! CONTACT CUSTOMER SERVICE FOR THE APPROPRIATE REPAIR / REPLACEMENT PROCEDURE!
- ALL WRITTEN AND VIDEO INSTRUCTIONS AND WARNINGS, STRAPS, AND FULL BODY FALL ARREST HARNESS SYSTEM MUST BE STORED IN A SAFE, COOL, AND DRY LOCATION. ALL VIDEO AND WRITTEN INSTRUCTIONS AND WARNINGS MUST BE REVIEWED ANNUALLY. IT IS THE RESPONSIBILITY OF THE TREESTAND OWNER TO FURNISH ALL WARNING AND INSTRUCTIONS TO ANY PERSON THAT IS BORROWING OR PURCHASING THE TREESTAND. NO TREESTAND IS COMPLETE WITHOUT A FULL BODY FALL ARREST HARNESS SYSTEM AND SHOULD NEVER BE USED WITHOUT A FBFAHS ABOVE GROUND LEVEL.
- LEAVING YOUR TREESTAND OUTSIDE MAY ALLOW THE TUBES TO FILL WITH WATER, FREEZE AND CAUSE THEM TO RUPTURE OR BURST. INSPECTION OF TREESTAND IS REQUIRED PRIOR TO EACH USE!! ANY PART OF THE OF THE TREESTAND THAT HAS TUBES THAT HAVE DEFORMED SHAPE OR BURST DUE TO FREEZING IS NOT COVERED UNDER WARRANTY AND ITS USE SHOULD BE DISCONTINUED IMMEDIATELY! FAILURE TO DO SO COULD RESULT IN SERIOUS INJURY OR DEATH!! REPLACEMENT COMPONENTS ARE SUPPLIED AT OWNER'S EXPENSE.

1 TREE SIZE / WEIGHT LIMIT

Stand Minimum and Maximum Tree Size: 8-20" Diameter

Weight Limits: (Includes hunter's weight PLUS weight of all gear carried into the treestand)

DO NOT EXCEED THESE WEIGHT LIMITS!

300 lb Rated Stand:

SU82078 - Solo Deluxe Ladder Treestand

THIS TREESTAND IS INTENDED FOR SINGLE PERSON USE ONLY!!

2 STAND / COMPONENT WARNING LABELS (FOR REFERENCE ONLY)

⚠ WARNING

DO NOT REMOVE ANY WARNING LABELS FROM THE PRODUCT!

STAND WARNING LABEL

⚠ WARNING FAILURE TO READ, UNDERSTAND AND FOLLOW ALL INCLUDED MANUFACTURER'S WRITTEN AND VIDEO INSTRUCTIONS AND WARNINGS PRIOR TO USE COULD RESULT IN SERIOUS INJURY OR DEATH!!		⚠ AVERTISSEMENT NE PAS LIRE, COMPRENDRE ET SUIVRE TOUTES LES INSTRUCTIONS ÉCRITES ET PAR VIDÉO DU MANUFACTURIER AINSI QUE LES AVERTISSEMENTS AVANT L'UTILISATION POURRAIT ENGENDRER DES BLESSURES SÉRIEUSES OU LA MORT!!	
Ladder Stand	Weight Limit (Max): 300 lbs.	Poids maximum pour ce harnais: 136 KG.	
<ul style="list-style-type: none"> The use of this product REQUIRES the use of a full body fall arrest harness system (FBFAHS). A FBFAHS must be used and attached to the tree prior to gaining entry upon the treestand platform, and should be worn at all times while in the platform. Inspect the treestand prior to every use for undue wear, deformity, corrosion or other damage, and all straps, webbing and ropes for fraying, rips, tears, cuts, undue wear or any other type of damage. Discontinue use IMMEDIATELY if any damage is present. This treestand is for single person use only! NEVER exceed maximum weight limit. This includes user and all gear taken to the stand. A fall can occur any time after leaving the ground. Use extreme caution when using this product. Consult with your physician before use. DO NOT USE THIS PRODUCT UNTIL YOU UNDERSTAND SAFE AND PROPER USE. READ AND FOLLOW ALL INSTRUCTIONS AND WARNINGS PRIOR TO EACH USE! Most falls in ladder stands occur due to the failure to properly install the product as directed using all parts, including but not limited to the stabilizer bar, crossing straps and all required connections. Carefully follow and double check all assembly instructions to ensure that you have properly assembled the product. If you have any questions, contact Summit at 800-353-0634. The assembly and installation of a ladder stand requires a minimum of three adults. Never attempt to assemble or install this product with less than three adults present. REPLACE ALL WEBBING AND CABLES EVERY TWO YEARS OR SOONER IF ANY DAMAGE IS PRESENT OR SUSPECTED. DO NOT LEAVE THIS PRODUCT IN THE TREE FOR MORE THAN TWO WEEKS AT A TIME. WEATHER, ANIMALS, TREE GROWTH, VANDALS AND/OR OTHER ENVIRONMENTAL CONDITIONS MAY DAMAGE THE PRODUCT AND ITS INTEGRITY. NEVER USE A STAND THAT HAS BEEN LEFT IN A TREE FOR MORE THAN TWO WEEKS. ALWAYS INSPECT THE STAND AND ITS COMPONENTS THOROUGHLY BEFORE EACH USE. STORE INSIDE IN A DRY ENVIRONMENT. 		<ul style="list-style-type: none"> L'utilisation de ce produit REQUIERT l'utilisation d'un harnais complet avec système d'arrêt de chute (HCSAC). Un HCSAC doit être utilisé et attaché à l'arbre avant que vous ayez accès à la plateforme, et devrait être porté en tout temps sur la plateforme. Vérifiez le mirador avant chaque utilisation pour toute usure excessive, déformation, corrosion ou autres dommages, ainsi que toutes les courroies et câbles pour effilochages, déchirures, fissures, coupures, usure excessive ou pour toute autre forme de dommage. Cessez l'utilisation IMMÉDIATEMENT si vous remarquez ces dommages. Ce mirador est pour l'utilisation d'une personne seulement! N'excédez JAMAIS la limite de poids maximale. Ceci inclut l'utilisateur ainsi que tout l'équipement transporté sur le mirador. Une chute peut survenir à tout moment lorsque vous quittez le sol. Soyez très vigilant lorsque vous utilisez ce produit. Consultez votre médecin avant l'utilisation du produit. N'UTILISEZ PAS CE PRODUIT JUSQU'À CE QUE VOUS COMPRENIEZ SON UTILISATION SÉCURITAIRE ET CORRECTE. LISEZ ET SUIVEZ TOUTES LES INSTRUCTIONS ET AVERTISSEMENTS AVANT CHAQUE UTILISATION! La plupart des chutes à partir des miradors à échelle se produisent suite à une installation inadéquate qui ne fait pas appel à toutes les pièces, incluant mais ne se limitant pas à la barre stabilisatrice, aux courroies croisées et à toutes les connections requises. Suivez attentivement et revérifiez toutes les instructions de montage afin de vous assurer que vous avez bien assemblé le produit. Si vous avez des questions, contactez Summit au numéro 800-353-0634. L'assemblage et l'installation d'un mirador à échelle requiert la présence de trois adultes. N'essayez jamais d'assembler ou d'installer ce produit sans la présence d'au moins trois adultes. REPLACEZ TOUTES LES COURROIES ET CÂBLES À TOUS LES DEUX ANS OU AVANT SI VOUS NOTEZ OU SOUPÇONNEZ DES DOMMAGES. NE LAISSEZ PAS CE PRODUIT DANS L'ARBRE POUR PLUS DE DEUX SEMAINES À LA FOIS. LA TEMPÉRATURE, LES ANIMAUX, LA CROISSANCE DE L'ARBRE, LE VANDALISME ET/OU AUTRES CONDITIONS ENVIRONNEMENTALES PEUVENT ENDOMMAGER LE PRODUIT ET SON INTÉGRITÉ. NE JAMAIS UTILISER UN MIRADOR QUI A ÉTÉ LAISSÉ DANS UN ARBRE POUR PLUS DE DEUX SEMAINES. VÉRIFIEZ TOUJOURS LE MIRADOR ET CES COMPOSANTES MINUTIEUSEMENT AVANT CHAQUE UTILISATION. ENTREPOSEZ LE PRODUIT DANS UN ENVIRONNEMENT SEC. 	
Summit Treestands, LLC 715 Summit Dr, Decatur AL 35601 Phone 800-353-0634 www.summitstands.com		Manufactured Date: 2016 Manufacturé en 2016 © STLLC 2016 MADE IN CHINA FABRIQUÉ AUX CHINA	

LADDER RATCHET STRAPS

• Always inspect this strap for fraying, rips, tears, cuts, corrosion, wear or any other type of damage prior to each use! DO NOT USE if ANY of this damage is present!
 • This strap is used on specific Summit Treestands set forth in the instruction manual ONLY! DO NOT use for any other purpose.
 • A Full Body Fall Arrest Harness System (FBFAHS) is required when installing, removing or using this strap in conjunction with a Summit treestand. Read and follow the manufacturer's instruction regarding safe use. DO NOT LEAVE THIS PRODUCT OUTDOORS FOR MORE THAN TWO WEEKS AT A TIME. WEATHER, ANIMALS, TREE GROWTH, VANDALS AND/OR OTHER ENVIRONMENTAL CONDITIONS MAY DAMAGE THE PRODUCT AND ITS INTEGRITY. NEVER USE A STAND THAT HAS BEEN LEFT OUTDOORS FOR MORE THAN TWO WEEKS. ALWAYS INSPECT THE STAND AND ITS COMPONENTS THOROUGHLY BEFORE EACH USE. STORE INSIDE IN A DRY ENVIRONMENT.

2016

2016

⚠ WARNING

FAILURE TO READ, UNDERSTAND AND FOLLOW ALL INCLUDED MANUFACTURER'S WRITTEN AND VIDEO INSTRUCTIONS AND WARNINGS PRIOR TO USE COULD RESULT IN SERIOUS INJURY OR DEATH!!

• This product must be discarded after two (2) years of the manufacture date shown. Failure to discard this Strap as directed could result in serious injury or death. Replacement Straps may be purchased at www.summitstands.com.

Manufacture Date:

Month: **2016**

Summit Treestands, LLC | 715 Summit Dr. -Decatur, AL 35601
 PH# 800-353-0634 | www.summitstands.com

Made in China

3

PARTS LIST

Please call 800-353-0634 or visit <http://www.summitstands.com/contactus/> if you have any questions, if you need replacement parts, if you have any missing parts or if the included DVD does not play.

BOX CONTENTS





PN	DESCRIPTION	QTY
82068.010	LEFT UPRIGHT	1
82068.020	RIGHT UPRIGHT	1
82068.030	PLATFORM SUPPORT	2
82078.100	PLATFORM	1
82068.200	YOKE	1
82068.410	TOP LADDER SECTION	1
82068.420	MIDDLE LADDER SECTION	1
82068.430	BOTTOM LADDER SECTION	1
82068.440	STABILIZER MALE SECTION	1
82068.450	STABILIZER FEMALE SECTION	1
82068.300	ARMREST	2
82068.400	FOOTREST	1
82068.500	LEFT GUNREST ARM	1
82068.550	RIGHT GUNREST ARM	1
82068.600	GUNREST BAR	1
82068.850	FOAM SEAT	1
82068.855	GUNREST PAD	1
82068.700	ACCESSORY PACKET	1

ACCESSORY PACKET CONTENTS

PN	DESCRIPTION	QTY
82068.890	HARDWARE PACKET	1
82068.760	RATCHET WITH LOOP END	3
82068.765	PLATFORM SHORT STRAP FOR RATCHET	1
82068.770	CRISS-CROSS LONG STRAP FOR RATCHET	2
SU18191-16	SAFETY DVD	1
SU18195-A	FULL BODY FALL ARREST HARNESS SYSTEM (FBFAHS)	1

82068.890 - HARDWARE PACKET

All bolts used are 1/4" threads, grade 5.

PN	DESCRIPTION	QTY
10601	1 3/4" BOLT, 1/4"-20 Thread 	11
10609	2 1/4" BOLT, 1/4"-20 Thread 	4
	2 3/4" BOLT, 1/4"-20 Thread 	2
10612	LOCK NUT, 1/4"-20 Thread 	17
	1/4" WIRE LOCK PIN 	3
	1/4" BUSHINGS	4
	RUBBER BUMPERS FOR GUNREST	2

All images are representations. All fabric, paint and accessories are subject to change at any time. Net weights of the products are approximate.

4

TOOLS REQUIRED

Tools

- 7/16" Wrenches and / or Socket / Ratchet
- Assembly can be made easier by the use of a powered ratchet or drill with socket adapter (take care not to overtighten when using power tools to assemble)
- It is recommended that all bolts be sorted by thread count / length prior to assembly.
- Assemble entire product before fully tightening any bolts / lock nuts.

DO NOT OVER-TIGHTEN the bolts and nuts to the point that the tubing becomes deformed or bent.

5 ASSEMBLY

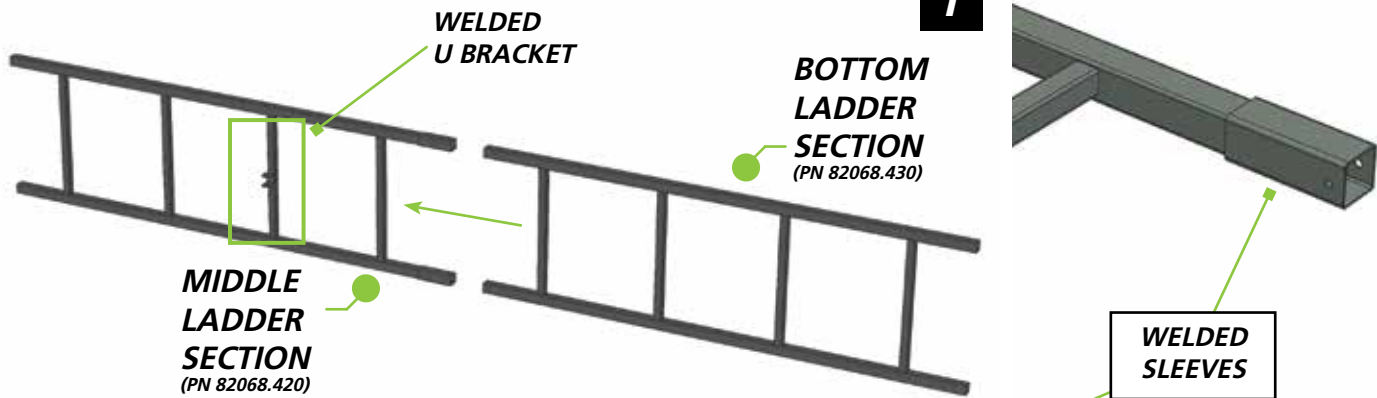

LADDER COLUMN

1. Position the Bottom Ladder Section and Middle Ladder Section as shown in **figure 1**. The welded U bracket faces the tree when fully assembled.

The Bottom Ladder Section has no welded sleeves.

2. Slide the Ladder Sections together, line up the bolt holes and use one **1 3/4" bolt and lock nut** to secure each side (**see figure 2**).
3. Slide the completed Bottom and Middle ladder sections into the Top Ladder Section as shown in **figure 3**.
4. Secure using two **1 3/4" bolts and lock nuts**. (**See figure 2**)

1 3/4" BOLTS, LOCK NUTS - WRENCH TIGHTEN

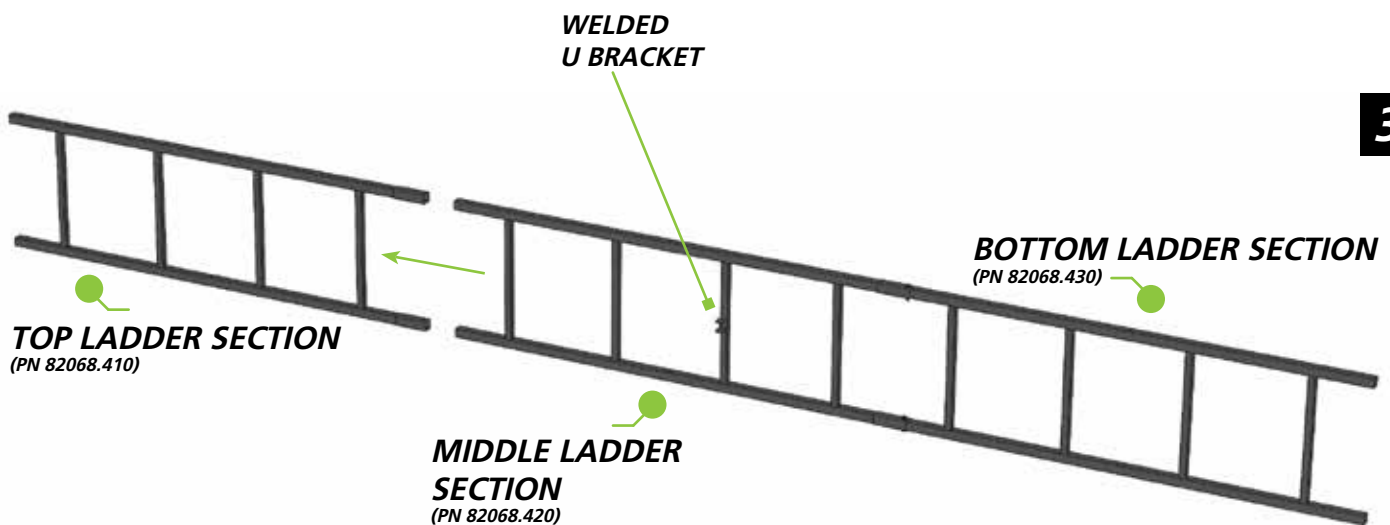
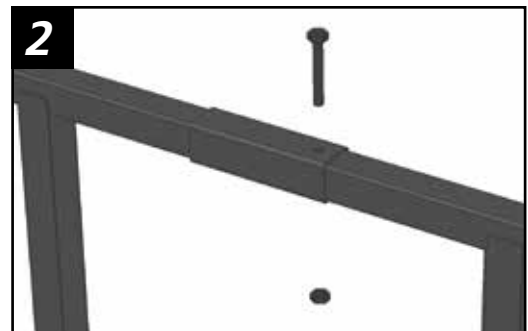

SEAT SUPPORT

1. Position the Left and Right Upright arms and the Yoke as shown in **figure 4**. Please note the correct orientation. The Upright arms should bend in at the middle and the teeth on the yoke should face down.
2. Slide the Upright arms onto the Yoke and line up the bolt holes.
3. Position the two Armrest bars as shown in **figure 5**. Note the correct orientation of the Armrests.
4. Secure the Armrests to the Upright tube / Yoke using two, 2 1/4" bolts and lock nuts per side. (see figure 6)

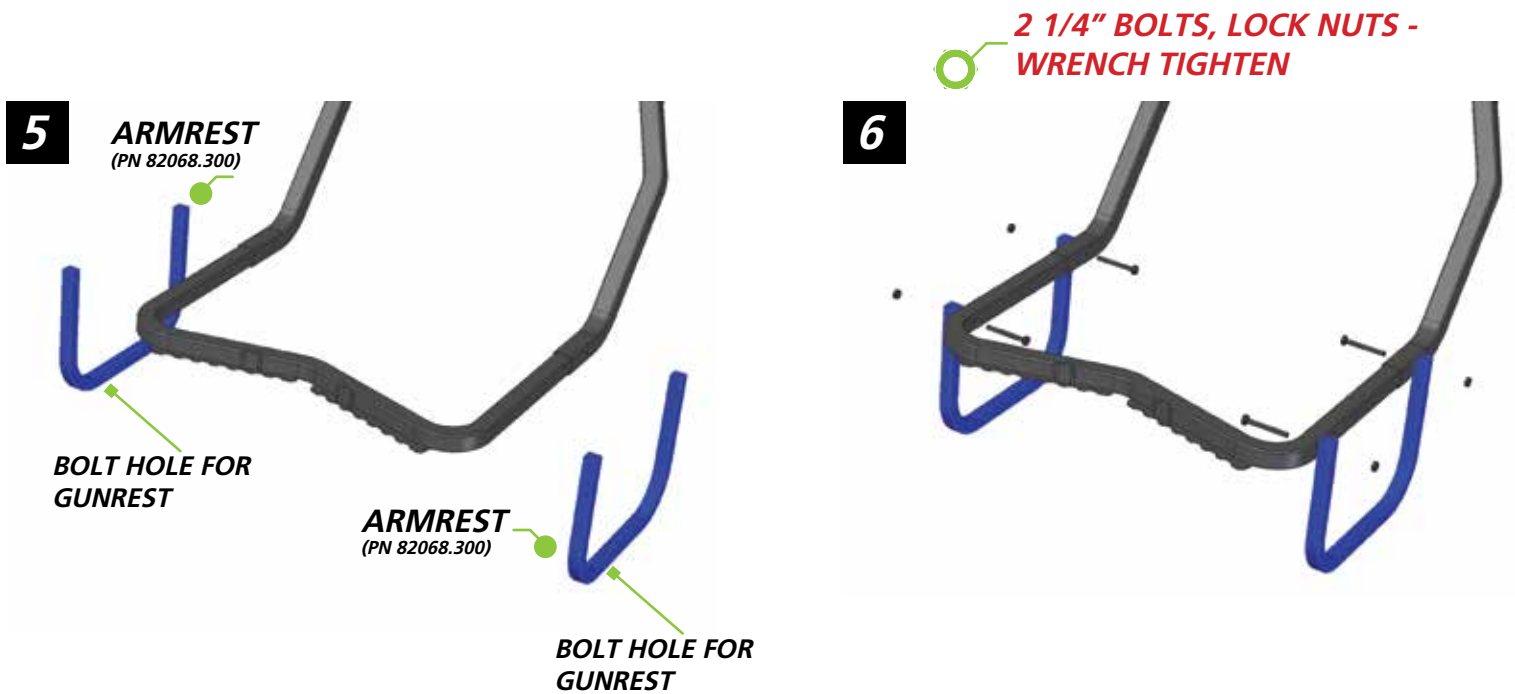
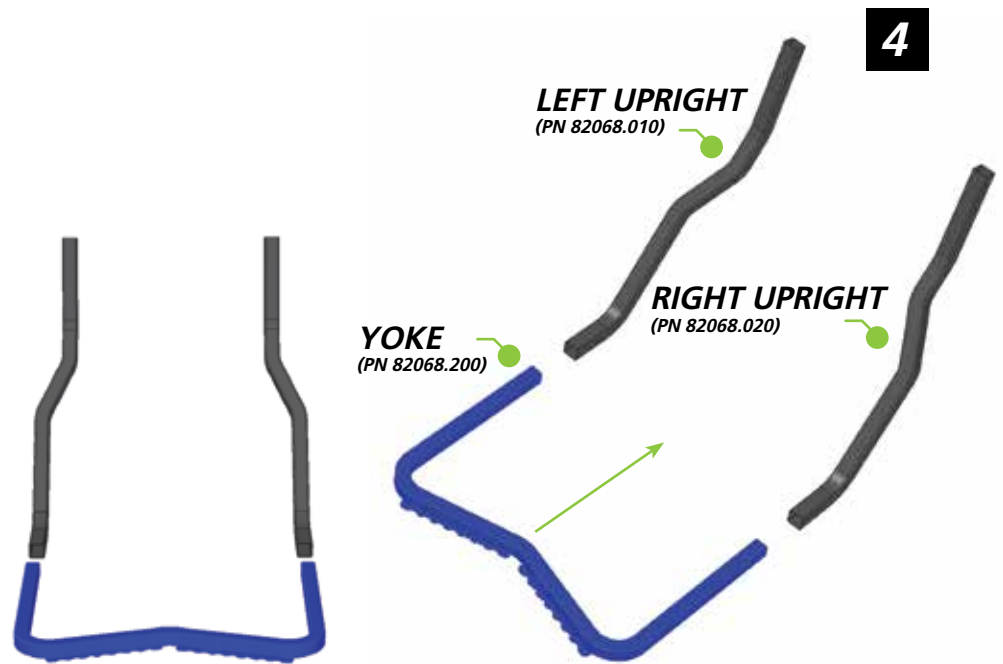

PLATFORM

1. Position the finished Seat Support and Ladder Assembly as shown in **figure 7**. **Note: The welded U bracket faces the tree when fully assembled.** Slide the Seat Support down onto the Ladder Assembly and line up the bolt holes.
2. Position the Platform Assembly as shown in **figure 8**.
3. Slide the platform forward and line up the bolt holes from **Step 1**.
4. Position the Footrest. Line it up with the same bolt holes as **Step 1 and 3**. Insert a **1/4" Bushing** between the Footrest and the Seat Support tubing. (**see figure 9**)
5. Secure the Footrest, Platform, Seat Support and Ladder Section using two **2 3/4" bolts and lock nuts** (**see figure 10**). Leave these bolts hand tight for now.
6. Position one of the Platform Support bars as shown in **figure 10**. The bar should run from the inside of the Upright to the outside of the Platform as shown.
7. Secure at the upper and lower hole using one **1 3/4" bolt and lock nut**. Leave these bolts hand tight until both bars are attached.
8. Repeat for the opposite side.
9. Wrench tighten bolts from **Steps 5 and 7**.

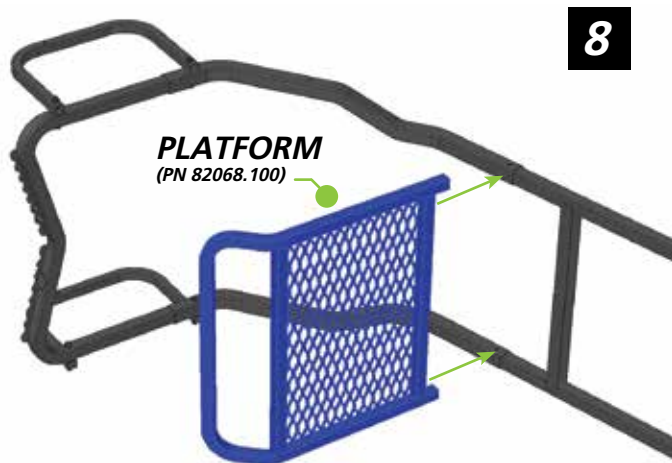
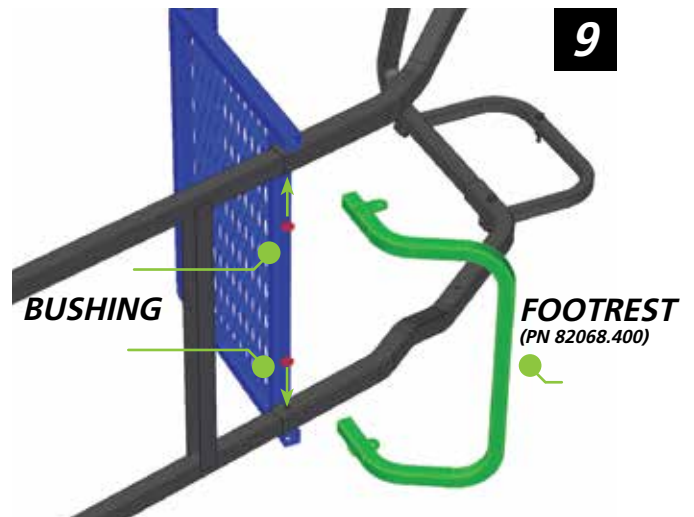
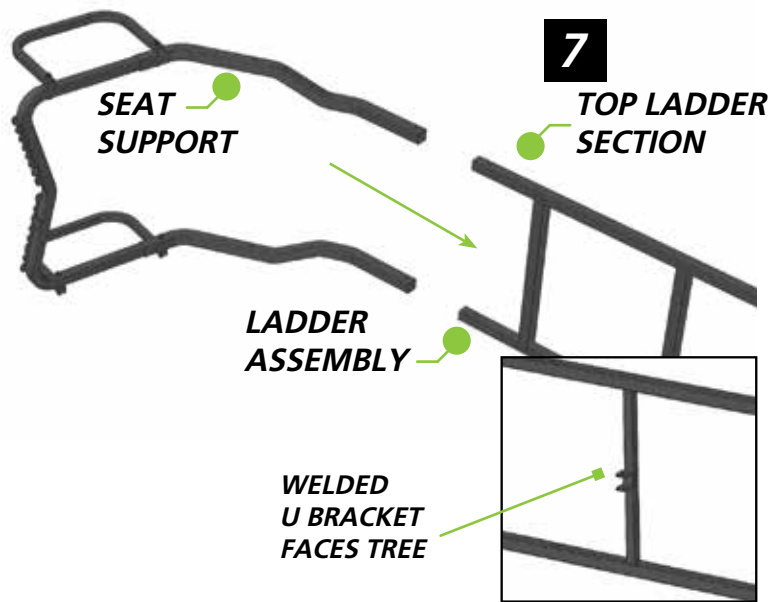

2 3/4" BOLTS, LOCK NUTS - WRENCH TIGHTEN STEP 9

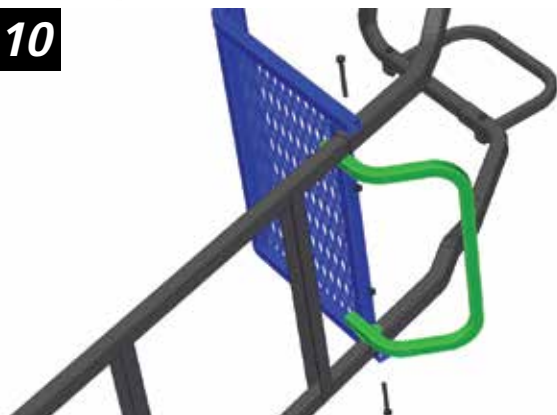

11

PLATFORM SUPPORT (PN 82068.030)

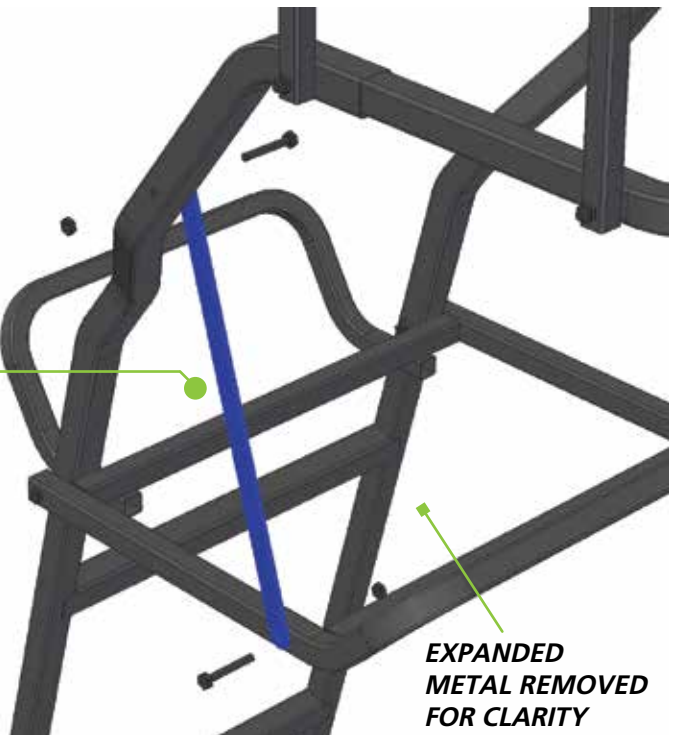

1 3/4" BOLTS, LOCK NUTS - WRENCH TIGHTEN STEP 9

STABILIZER BAR

1. Position the Female Section of the Stabilizer bar as shown in **figure 12**. The Stabilizer bar will attach to the welded U Bracket. Slide the bar into the bracket and line up the hole.
2. Secure using one **1 3/4" bolt and lock nut**. (see **figure 13**) Do not overtighten.
3. Position the Male Stabilizer bar as shown (**figure 14**). Line up the bolt holes and secure using the **Wire Lock pin** as shown in **figure 15**. The Stabilizer bar has several holes to accommodate different tree sizes.

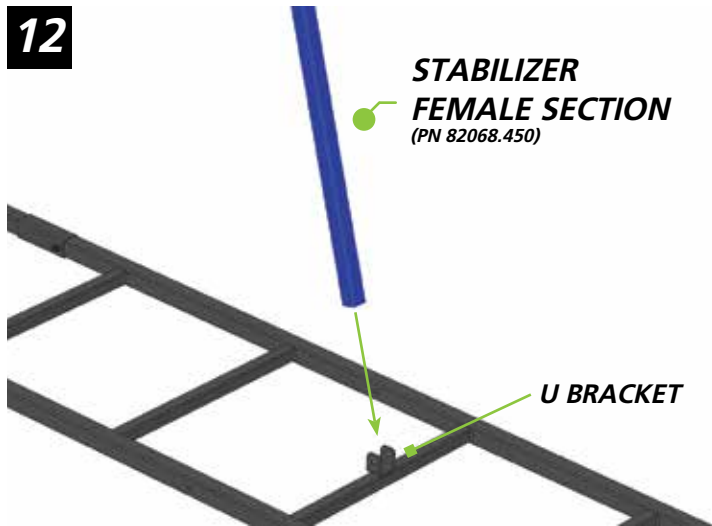

1 3/4" BOLT, LOCK NUT - WRENCH TIGHTEN

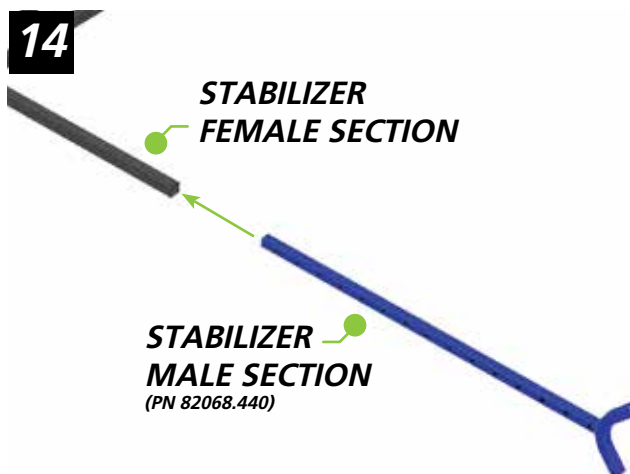
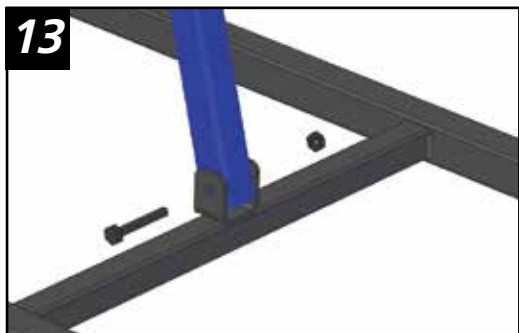

1/4" WIRE LOCK PIN



FOAM SEAT

1. Position the Foam Seat inside the frame as shown in **figure 16**. The thicker portion of the seat is the base.
2. Wrap the webbing straps over the bar and bring the buckles together under the seat.
3. Twist the smaller three bar slide buckle slightly sideways and push it through the larger D buckle as shown in **figure 17**.
4. The final buckle should look like **figure 18**. Repeat for the other strap.

FOAM SEAT
(PN 82068.850)



⚠ WARNING

The foam seat included with this treestand is removable for storage. **DO NOT** leave your seat outdoors when it is not being used. Replace seat cushion every two (2) years.

GUNREST

1. Slide the Gunrest Bar onto the Left and Right Gunrest Arms as shown in **figure 19**.
2. Secure the Gunrest Bar using two **1/4" Wire Lock Pins** as shown in **figure 20**. The Wire Lock Pins allow adjustment of the Gunrest Bar by sliding it in or out.
3. Insert two of the **Rubber Gunrest Bumpers** into the pre-drilled holes on each Armrest (**see figure 21**). Insert by pushing while twisting slightly.
4. Each Gunrest Arm has a tab with a pre-drilled hole. Line up these holes with the holes in the Armrests. Insert two **1/4" Bushings** between the Gunrest tab and Armrest hole (**figure 22**).
5. Use two **1 3/4" bolts with lock nuts** to secure the bar to the armrest (**see figure 23**.)
6. Position the Gunrest Pad as shown in **figure 24**. Secure by wrapping the pad around the bar and using the hook and loop strip to secure.

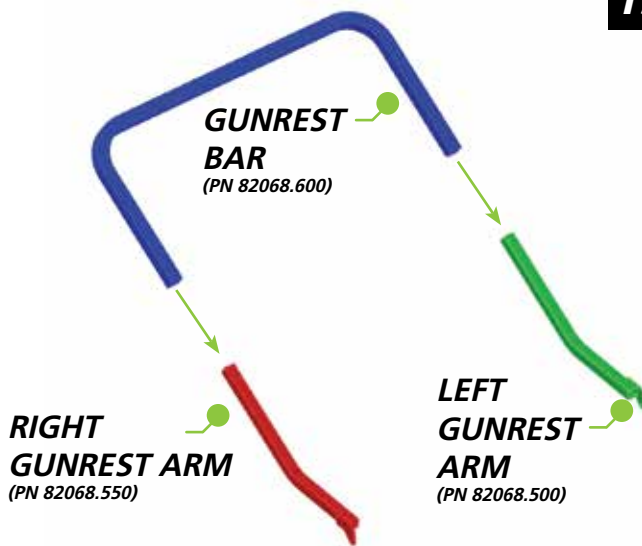

 **1/4" WIRE LOCK PINS**

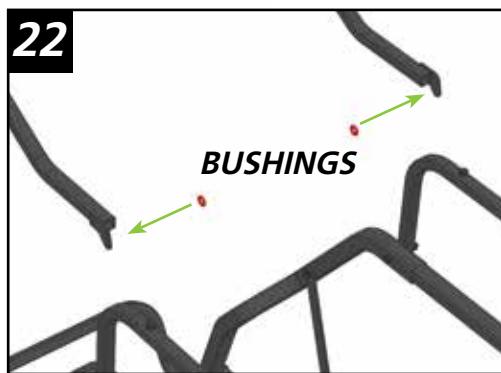
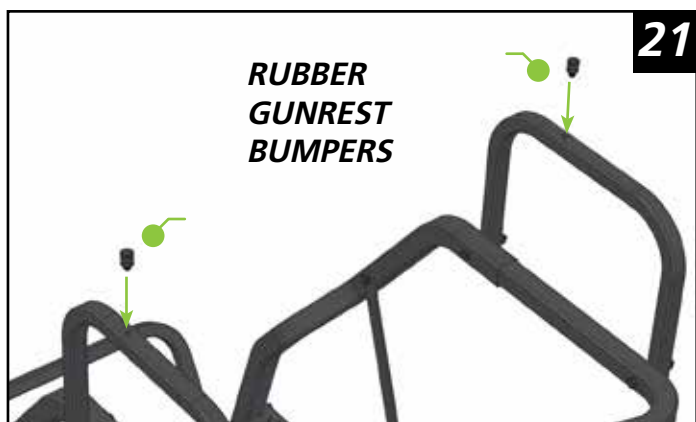
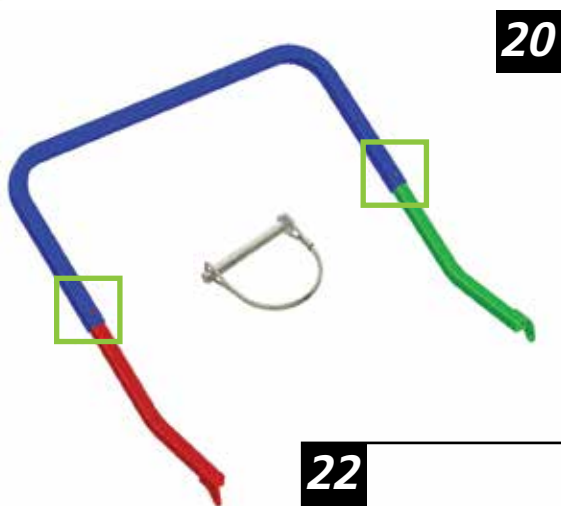

CAUTION
DO NOT use the Gun Rest Bar as a hand hold while climbing into or out of this stand.

 **1 3/4" BOLT, LOCK NUT - WRENCH TIGHTEN**

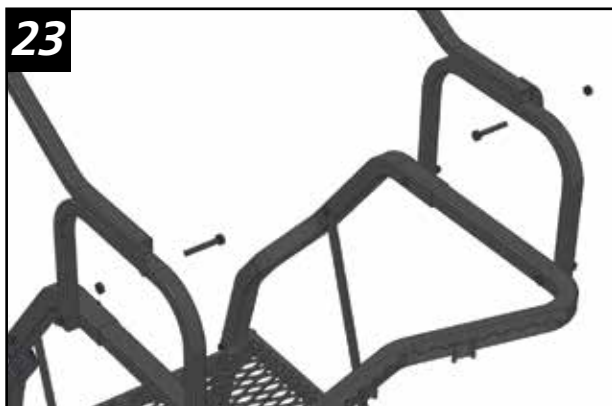

6

SETUP

SETUP

1. Select a straight, healthy tree without any obstructions (branches or limbs) that might be in the path of setting up the ladder stand.
2. Lay the ladder stand on the ground so that the V-Bar is pointing up in the air and the end of the ladder section is about three (3) feet from the tree base. Ensure all sections are pinned or bolted together (see figure 25).
3. With the ladder stand laying on the ground, connect one ratchet strap end to the stand frame at figure 26, location A. Connect the shorter free end of the ratchet strap at location B.

25

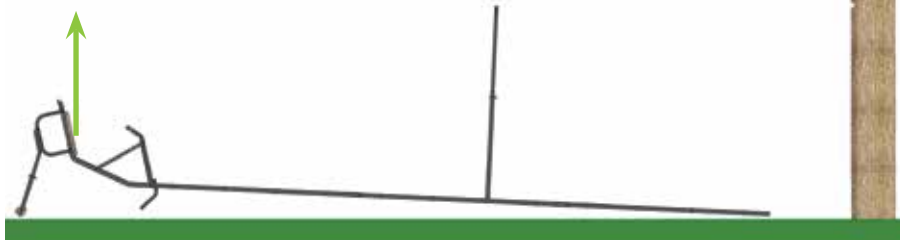

26

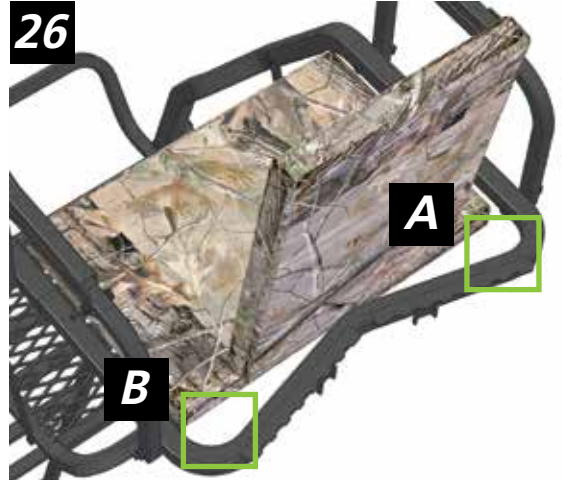

⚠️ WARNING

Never use this ladder stand on dead, leaning, diseased or loose barked trees. Never use on a utility pole or on trees that have any obstructions that may limit treestand use. Never rely on a tree branch for support.

4. To connect the straps to the stand, wrap the straps around the frame and bring the ratchet or the free end back through the loop to create a cinch knot as shown in figure 27-29.

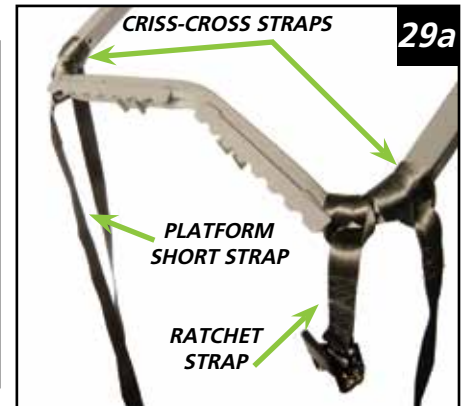

5. Attach the two long Criss-Cross straps next. Attach one at figure 26, location A and one at location B using the same cinch strap method (refer to figure 27-29 for threading). Finished straps should look like figure 29a. Lay the Criss-Cross straps on top of the ladder sections as shown in figure 30.

6. Connect the remaining two looped ratchet ends to the column of the ladder section below the third (3rd) ladder rung from the end. Follow the procedure in step 4 to create a cinch knot. See figure 27-29 (for threading) and 31 (for location).

30

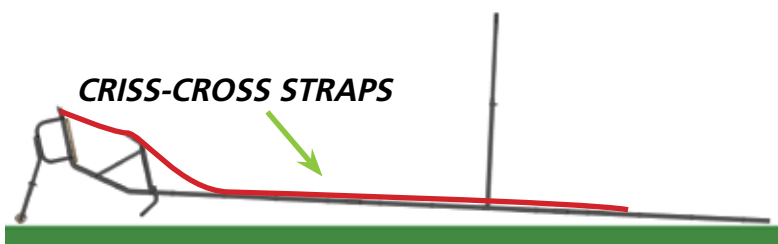

31



⚠️ WARNING

Never Wrap The Stabilization Straps Around The Ladder Rungs! Wrap Them Only Around The Ladder Columns, below the ladder rung! (see figure 31)

7. See figure 32. Thread the Criss-Cross strap through the barrel of the ratchet strap (located at the third rung from the end of the ladder sections) and pull the strap tight. Tighten ratchet until there is a slight arch in the ladder sections. See figure 33.

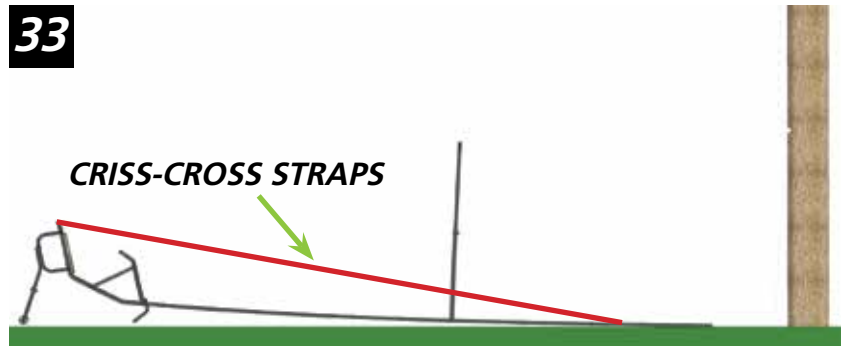

8. With all the straps secured to the stand, you are now ready to raise the ladder stand with three able adults. Starting at the platform area, one person needs to be on each side of the ladder section and one person in the middle. CAREFULLY raise the ladder stand up until the v-bar teeth come in contact with the tree. See figure 34. Pull the end of the ladder sections out away from the tree until the foot platform is level. See figure 35.

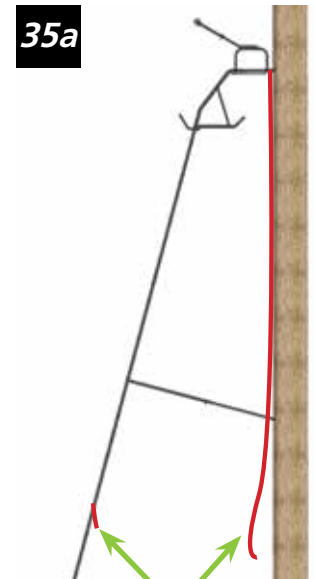
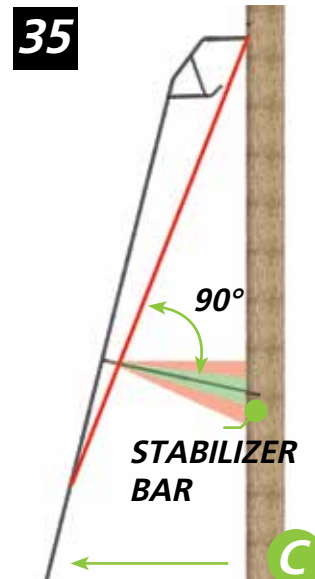
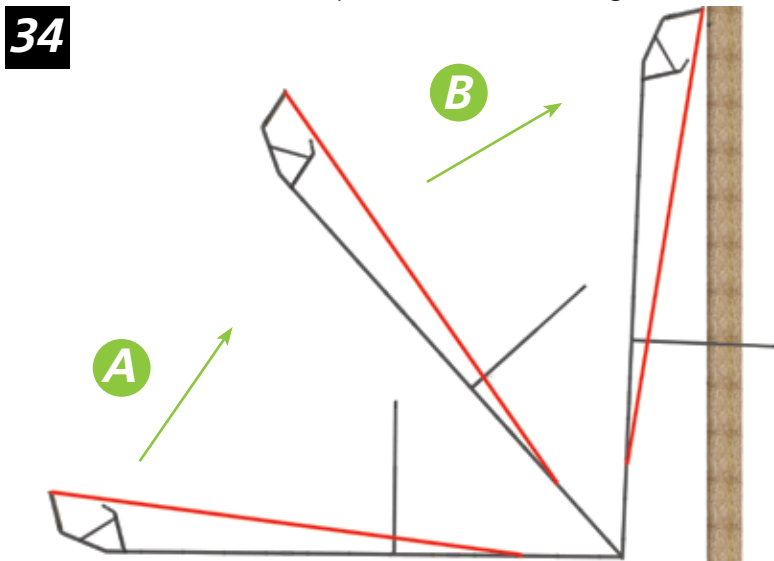

NOTICE
The Stabilizer bar should lean down slightly when properly attached. This is normal.

9. Once the foot platform is level, stand on the bottom ladder rung until it sinks into the ground up to the bottom side of bottom ladder rung. Next, release the Criss-Cross straps ratchets so that the straps are hanging freely down.

Pivot the Stabilizer bar up. Remove the wire lock pin from the Ladder Stabilizer bar shown in previous Page 8, figure 15. Slide the Male Section of the Stabilizer bar out until it makes contact with the tree as shown in figure 35 and 36. The Stabilizer bar should be positioned so that it is perpendicular (90 degree angle) from the ladder column as shown in figure 35. Reinsert the wire lock pin. **NOTE: There should be a slight outward arc in the ladder sections. See figure 35a**

10. Run the Stabilizer bar rope from one side of the Stabilizer bar, around the tree and tie it off to the other side of the Stabilizer bar as shown in figure 37.



11. Take the two (2) straps that are hanging freely down, walk behind the tree so that the straps form an "X" in the straps as shown in **figure 38**. Pull the straps around to the bottom ladder section and secure the straps to the previously installed ratchet straps below the third ladder rung. **See figure 39 A - D** for proper threading of the ratchet strap. Ensure that the free end in **figure 39, step D** is facing out.

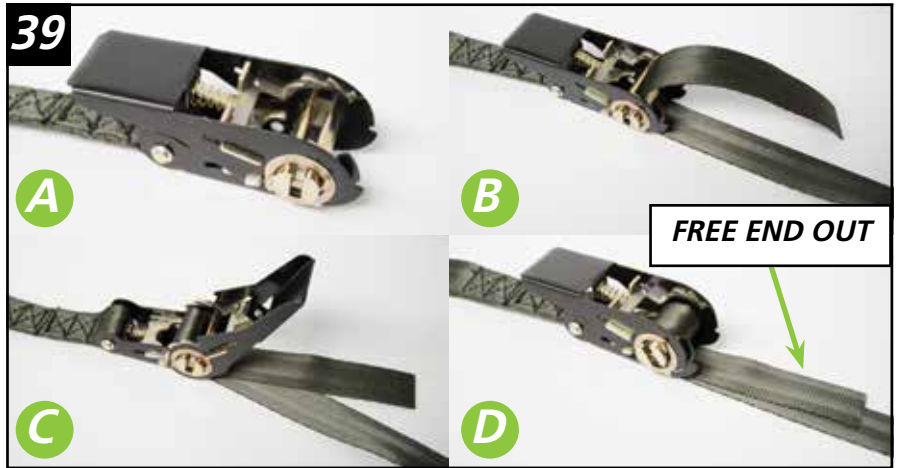

IMPORTANT: DO NOT over-tighten these straps to where it starts to pull the foot platform down the tree. **See figure 40.**

⚠ WARNING
Always check to ensure the Stabilizer bar and Criss-Cross straps are secured correctly before leaving the ground.

⚠ WARNING
Check the ground under the ladder stand to make sure it is firm and level.

12. Before climbing up the ladder stand, visibly inspect to ensure the ground below the ladder sections is flat and level, all ladder sections are secured together by means of pins or bolts, Criss-Cross straps are securely fastened correctly around the tree and to the ladder stands, and the Stabilizer bar is secured properly. **See figure 40.**

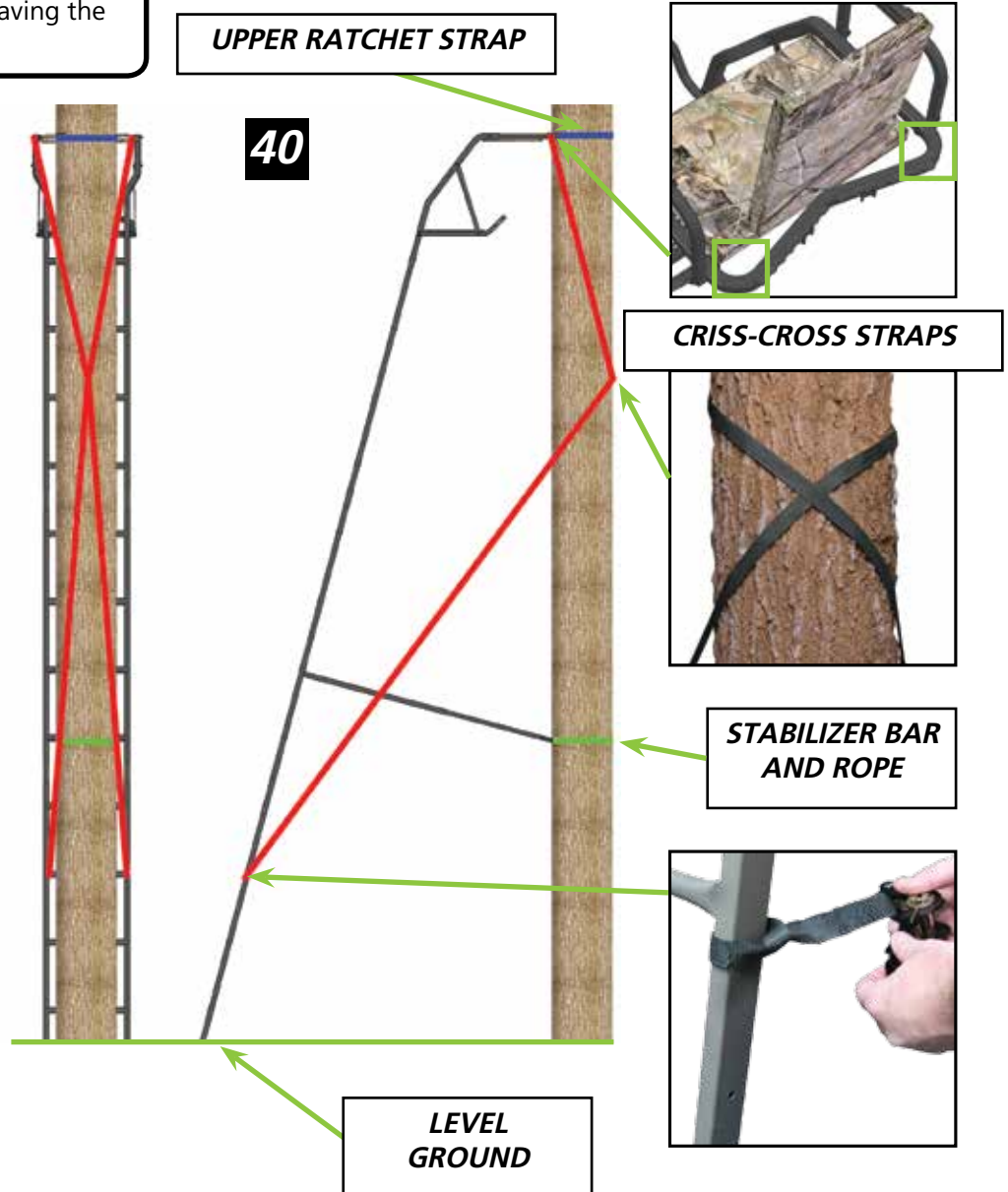

⚠ WARNING

Never jump or bounce on any other part of the treestand in an attempt to force the platform to seat into the tree.

⚠ WARNING

You **MUST** now put on your safety harness if you have not already done so. **ALWAYS** refer to your harness instructions included with this stand for proper use of your safety harness.

13. Now, put on a Full Body Fall Arrest Harness System so you can attach the ladder platform to the tree. **See FBFAHS instructions and warnings for proper use.** With one person on each side of the ladder section holding the ladder stand in place, carefully climb up the ladder stand (using 3 points of contact as you climb and with your FBFAHS already on.)

14. Upon arrival to the foot platform area, attach your Tether Strap to the tree and ensure you are secured properly to the tree in the event that a fall might occur. Next, keeping your weight centered on the middle of the platform area, wrap the previously installed upper ratchet strap end around the tree and pull it through the barrel of the previously installed upper ratchet strap on the other side. Pull the strap tight and ratchet tight against the tree. **Use figure 39 for proper ratchet strap threading.**

IMPORTANT: ALL RATCHET STRAPS MUST BE RATCHETED AROUND THE BARREL AT LEAST TWICE!!

15. While at foot platform area, inspect all parts and bolts for any damage that may have been caused during set-up or when carrying the product into the field. If any damage or loose hardware is found, discontinue use immediately. **ALL REPAIRS MUST BE DONE AT GROUND LEVEL!!**

16. When descending the treestand, detach your Tether Strap and carefully climb down the ladder. Always use 3-points of contact as you descend. Re-check the Stabilizer bar to ensure it is still tight against the tree and Criss-Cross straps are tight. Re-tighten if needed.

⚠ WARNING

ALL STRAPS MUST BE 100% INSPECTED INCLUDING ALL LADDER SECTIONS TO ENSURE THEY ARE SECURED BY MEANS OF BOLTS OR PINS PRIOR TO EACH USE. THE STABILIZER BAR MUST BE SECURED CORRECTLY PRIOR TO LEAVING THE GROUND.

⚠ WARNING

YOU WILL NOT be connected to a safety rope / strap while you climb into or out of this treestand. **USE EXTREME CAUTION** while ascending or descending the ladder. **TAKE YOUR TIME** and do not hurry.

⚠ WARNING

This ladder **MUST** be held in place while it is ratcheted tight and while the top ratchet is put into place. Do not use until all straps are securely attached.

LADDER REMOVAL

1. It is required to have three (3) able adults to assist you in removing this ladder stand from the tree. Before climbing into the ladder stand, put on your FBFAHS on following the instructions and warnings for safe and proper use.

Inspect all straps, ladder sections and the Stabilizer bar ensuring they are still properly attached and that they are not damaged.

With one person on each side of the ladder holding for stability, carefully climb up the ladder stand. ALWAYS use 3-points of contact with the ladder as you climb. Upon arrival to foot platform area, immediately attach your FBFAHS to the tree.

2. While secured to the tree with your FBFAHS, carefully disengage the upper ratchet strap from around the tree. From this point until you are back at ground level, always ensure that two people are holding the ladder for stability.

⚠ WARNING

NEVER REMOVE THE CRISS-CROSS STRAPS OR STABILIZER BAR UNTIL YOU ARE SAFELY BACK ON THE GROUND AND THE RATCHET STRAP AROUND THE TREE HAS BEEN REMOVED. NEVER CLIMB ANY LADDER STAND WITHOUT THE CRISS-CROSS STRAPS AND STABILIZER SECURED CORRECTLY!!

3. Carefully disconnect your FBFAHS, and without shifting your weight around, slowly and carefully descend the ladder using 3-points of contact.

4. Upon arrival to the ground, remove the Stabilizer bar from the tree and ladder section. Next, disengage the Criss-Cross straps and allow them to hang freely down under the foot platform as shown in **figure 41**. Next, secure the Criss-Cross to ratchet straps connected to the ladder section below the third ladder rung and tighten until they are tight. **See figure 42.**

5. Using three (3) able adults, lift up on the ladder stand to pull the bottom ladder section out of the ground. Next, carefully walk the ladder stand down to the ground. **DO NOT stand directly in the path of the ladder stand being lowered to the ground!!**

Inspect the ladder stand for any damage possibly resulting from removing this product from the tree.

⚠ WARNING

NEVER re-use ratchet straps that were left in the field for use. Call Summit Treestands to purchase replacement straps. Sunlight, animals, or tree growth could have affected the strap integrity which could cause the strap to fail, causing serious injury or death!

41

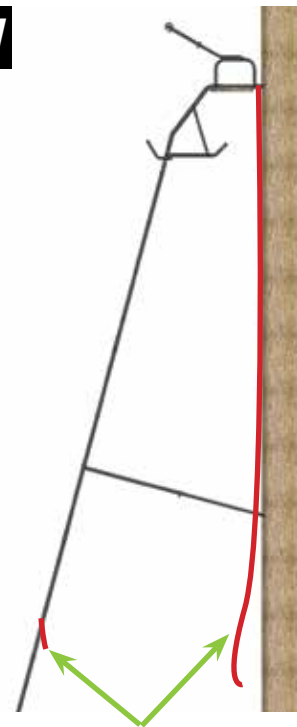

LOOSE CRISS-CROSS STRAPS

42

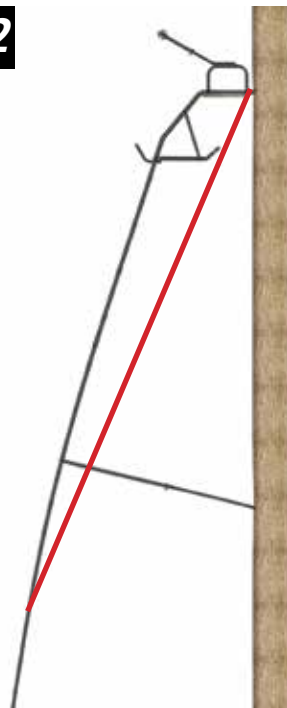

7 MAINTENANCE AND CARE

- The seat on these treestands is removable. We recommend it be removed and stored in a dry place when not in use.
- The powdercoat finish applied at the factory is very durable and should only need touch ups in areas of heavy wear or accidental impact. Use a high quality, outdoor spray paint to cover any bare metal areas that might develop. Inspect the stand before use, every time. DO NOT use if any corrosion (rust) is present.
- When transporting your Summit Treestand be sure it is securely tied down and be sure no other objects can slide into or hit the treestand possibly causing damage.

⚠ CAUTION

Look for nicks, gouges, cuts, cracks, bends, corrosion or other damage that can be the result of improper use or accidental damage. For instance, this could occur if someone else used the treestand without knowledge of its proper use, or if the treestand were dropped, hit by a motor vehicle or subject to corrosive conditions, etc.

Should you damage any part of your Summit Treestand, contact your nearest authorized Summit dealer or the factory to obtain the proper corrective action procedure and/or replacement parts for the treestand.

Summit Treestands have the highest structural integrity by design, material selection and manufacturing techniques, but as its owner, only your continued care will assure trouble free performance. When the above-mentioned guidelines are followed, your Summit Treestand will provide years of successful hunting.

8 HARNESS SUSPENSION

It is necessary and very important that someone knows your hunting location and time of return. It is also very important that you carry (on your person) emergency communication devices such as a cell phone, two-way radio, whistle, signal flare or preferably a PLD (Personal Locator Device - FCC approved July, '03). When triggered, a PLD will transmit an emergency signal to local rescue teams identifying your location via satellite GPS coordinates. PLD's may be purchased at Wilderness outfitters or on the internet.

Suspension trauma or blood pooling can occur when suspended motionless in a harness for periods of time. This can lead to unconsciousness and death. A suspension relief strap is furnished with your harness. Read your harness instructions to assure that you know how to use it.

Self extraction may be necessary in the unfortunate situation that (A) no one knows your location, (B) your communication efforts

⚠ WARNING

If you have to hang in the tree before help arrives, you need to exercise your legs by pushing off from the tree or by using the enclosed suspension relief strap. See the treestand harness instructions and the enclosed instructions for more information.

are exhausted, (C) you are confident that you have the strength, dexterity and ability to perform self-extraction and (D) you decide this is your "absolute last resort". It is recommended to carry a device to assist with this self-extraction. Simple devices such as screw-in steps or a rope "Tree Descender" (available from Summit) will allow you to remove the weight from your harness. This may enable you to return to the treestand/ladder/climbing steps or slowly descend the tree.

Several optional products/systems are available that offer self-recovery or self extraction from a fall when suspended in a harness. Returning to the ground obviously also relieves suspension trauma and some systems automatically descend the user while others allow user control. If one of these products/systems is selected for use as an additional safety precaution against prolonged suspension, be sure to follow the manufacturers' directions for safe use.

9 LIMITED WARRANTY

(A) Warranty

Summit Treestands, LLC (Summit) warrants to the original retail purchaser that all products manufactured by it are free from defects in material and manufacture at the time of shipment for **twelve (12) months from the date of purchase**. Summit will repair or replace any part found defective if the unit claimed to be defective shall be returned to Summit, postage prepaid, within the warranty period.

This warranty shall not apply to any product which has been subjected to misuse; misapplication; neglect (including but not limited to improper maintenance); accident; improper installation; modification (including but not limited to use of unauthorized parts or attachments); adjustment or repair. THE FOREGOING IS IN LIEU OF ALL OTHER WARRANTIES, WHETHER EXPRESS OR IMPLIED (INCLUDING THOSE OF MERCHANTABILITY AND FITNESS OF ANY PRODUCT FOR A PARTICULAR PURPOSE), AND OF ANY OTHER OBLIGATION OF LIABILITY ON THE PART OF THE COMPANY.

(B) Limitation of Liability

It is expressly understood that Summit's liability for its products, whether due to breach of warranty, negligence, strict liability, or otherwise, is limited to the repair of the product, as stated above, and Summit will not be liable for any other injury, loss, damage, or expense, whether direct or consequential, including but not limited to loss of use, income, profit, or damage to material, arising in connection with the sale, installation, use of, inability to use, or the repair or replacement of Summit's products.

Summit reserves the right to make alterations or modifications in its products at any time, which in its opinion, may improve the performance and efficiency of the product. It shall not be obligated to make such alterations or modifications to products already in service.

Please take the time to fill out the warranty card online at <http://www.summitstands.com/warranty>.





Solo Deluxe Mirador à échelle SU82078

© 2016 Summit Treestands, LLC | 715 Summit Dr. Decatur, AL 35601

PH#: (800) 353-0634 | www.summitstands.com



- LISEZ, SUIVEZ ET COMPRENEZ TOUS LES AVERTISSEMENTS ET TOUTES LES INSTRUCTIONS AVANT L'UTILISATION. VÉRIFIEZ TOUTES LES DATES D'EXPIRATIONS SUR LES ÉTIQUETTES AVANT CHAQUE UTILISATION. SI VOUS NE COMPRENEZ PAS ENTIÈREMENT L'UTILISATION SÉCURITAIRE ET CORRECTE DU HARNAIS DE CORPS COMPLET AVEC SYSTÈME D'ARRÊT DE CHUTE (HCCSAC) OU DU MIRADOR, CHASSEZ À PARTIR DU SOL! NE PAS SUIVRE TOUS LES AVERTISSEMENTS ET TOUTES LES INSTRUCTIONS INDIQUÉS PEUT ENTRAÎNER DE SÉRIEUSES BLESSURES OU LA MORT! **IL EST REQUIS DE SURVEILLER ET COMPRENDRE LE DVD FOURNI AVEC CE PRODUIT AINSI QUE LES AVERTISSEMENTS DE SÉCURITÉ ET LES INSTRUCTIONS AU :** www.summitstands.com/safety-videos
- UNE CHUTE PEUT SURVENIR EN TOUT TEMPS LORSQUE VOUS QUITTEZ LE SOL ET QUE VOUS CHASSEZ À PARTIR D'UN MIRADOR! TOUTE CHUTE PEUT ENGENDRER DE SÉRIEUSES BLESSURES OU LA MORT! L'UTILISATION D'UN HARNAIS DE CORPS COMPLET AVEC SYSTÈME D'ARRÊT DE CHUTE EST REQUIS LORSQUE VOUS UTILISEZ UN MIRADOR. SI VOUS N'AVEZ PAS DE HCCSAC, CHASSEZ À PARTIR DU SOL!
- VOUS DEVEZ UTILISER UN HARNAIS DE CORPS COMPLET AVEC SYSTÈME D'ARRÊT DE CHUTE (HCCSAC) AVEC CE PRODUIT. LE HCCSAC DOIT ÊTRE UTILISÉ ET DOIT ÊTRE ATTACHÉ À L'ARBRE AVANT D'AVOIR ACCÈS À LA PLATEFORME DU MIRADOR ET IL DOIT ÊTRE PORTÉ ET ATTACHÉ À L'ARBRE EN TOUT TEMPS AVEC L'UTILISATION D'UN MIRADOR ET CE JUSQU'À VOTRE RETOUR EN SÉCURITÉ AU SOL. LISEZ ET SUIVEZ TOUTES LES INSTRUCTIONS QUI VOUS ONT ÉTÉ FOURNIES AVEC VOTRE HCCSAC.
- N'UTILISEZ PAS CE PRODUIT SI VOUS NE COMPRENEZ PAS SON UTILISATION SÉCURITAIRE ET CORRECTE. LISEZ ET SUIVEZ TOUTES LES INSTRUCTIONS ET AVERTISSEMENTS AVANT CHAQUE UTILISATION!
- PORTEZ TOUJOURS UN HCCSAC QUI RÉPOND RIGOREUSEMENT AUX STANDARDS DE L'INDUSTRIE TELS QUE RECONNUS PAR LE TMA. PORTEZ UN HCCSAC À TOUTES LES FOIS QUE VOUS QUITTEZ LE SOL, EN MONTANT ET EN DESCENDANT. LES COURROIES À UNE BRETELLE ET LES HARNAIS POUR LE TORSE NE SONT PLUS PERMIS ET NE DEVRAIENT PAS ÊTRE UTILISÉS! NE PAS UTILISER UN HCCSAC PEUT ENTRAÎNER DE SÉRIEUSES BLESSURES OU LA MORT!
- LA LONGUEUR DE LA COURROIE D'ANCRAGE DU HARNAIS DEVRAIT ÊTRE RÉDUITE AU MINIMUM EN TOUT TEMPS. ELLE DEVRAIT ÊTRE AJUSTÉE POUR QU'ELLE SOIT AU DESSUS DE LA TÊTE SANS EXCÉDENT DANS LA POSITION ASSISE ET UN MINIMUM DE JEU DEVRAIT ÊTRE DISPONIBLE LORS DE L'ASCENSION. NE PAS SUIVRE CES INSTRUCTIONS POURRAIT ENGENDRER UNE SUSPENSION SANS POSSIBILITÉ DE RÉCUPÉRATION VERS LE MIRADOR. SOYEZ VIGILANT EN CE QUI A TRAIT AUX RISQUES RELIÉS À UNE SUSPENSION DANS UN HCCSAC ET AU FAIT QU'UNE SUSPENSION PROLONGÉE DANS UN HARNAIS PEUT ÊTRE MORTELLE.
- VEUILLEZ TOUJOURS INFORMER UNE TIÈRCE PERSONNE DE VOTRE EMPLACEMENT DE CHASSE EN CAS D'URGENCE. SI PERSONNE N'EST AU COURANT DE VOTRE EMPLACEMENT DE CHASSE ET QUE LA COMMUNICATION EST INFRACTUEUSE, VOUS DEVEZ AVOIR UN PLAN PERSONNEL POUR RÉCUPÉRER OU VOUS LIBÉRER AVANT L'ASCENSION DANS L'ARBRE. UNE SUSPENSION PROLONGÉE DANS UN HARNAIS PEUT ÊTRE MORTELLE. IL EST IMPORTANT DE FAIRE DES EXERCICES AVEC LES JAMBES EN POUSSANT SUR L'ARBRE OU EN FAISANT D'AUTRES GENRES D'EXERCICES AVEC LES JAMBES POUR ÉVITER L'ACCUMULATION DE SANG LORS D'UNE SUSPENSION. LES CHASSEURS POSSÉDANT DES CONDITIONS PHYSIQUES DIFFÉRENTES AURONT BESOIN DE PLANS DIFFÉRENTS POUR RÉCUPÉRER OU SE LIBÉRER ET AINSI ÉVITER LES EFFETS D'UNE SUSPENSION PROLONGÉE. AYEZ UN PLAN PERSONNEL ET PRATIQUEZ-LE EN PRÉSENCE D'UN ADULTE RESPONSABLE AVANT DE QUITTER LE SOL. AUCUN PLAN DE RÉCUPÉRATION OU DE LIBÉRATION NE PEUT FONCTIONNER POUR TOUS LES CHASSEURS, POUR TOUT TYPE D'ARBRE ET DANS TOUTES LES CIRCONSTANCES. SEUL VOUS POUVEZ DÉTERMINER LE MEILLEUR PLAN POUR VOTRE SITUATION ET VOUS DEVEZ AVOIR CE PLAN AVANT DE QUITTER LE SOL. CHASSEZ À PARTIR DU SOL SI VOUS N'AVEZ PAS LA POSSIBILITÉ DE RÉCUPÉRER OU DE VOUS LIBÉRER D'UNE SUSPENSION.
- SI VOUS AVEZ DES QUESTIONS OU DES INQUIÉTUDES QUANT AUX INSTRUCTIONS, AVERTISSEMENTS OU L'UTILISATION CORRECTE "ARRÊTEZ" ET CONTACTEZ LE MANUFACTURIER. N'UTILISEZ PAS CE PRODUIT JUSQU'À CE QUE VOUS COMPRENIEZ ENTIÈREMENT SON UTILISATION SÉCURITAIRE ET CORRECTE. GARDEZ TOUS LES AVERTISSEMENTS, INSTRUCTIONS ET DVD POUR UNE UTILISATION ULTÉRIEURE SI NÉCESSAIRE, POUR TOUTE PERSONNE QUI EMPRUNTRERA VOTRE MIRADOR/HCCSAC OU POUR TRANSMETTRE À QUICONQUE ACHETERAIT CES PRODUITS. UTILISEZ TOUS LES DISPOSITIFS DE SÉCURITÉ FOURNIS AVEC LE MIRADOR ET LE HCCSAC.
- VÉRIFIEZ LE MIRADOR AVANT CHAQUE UTILISATION POUR DÉCELER UNE USURE EXCESSIVE, UNE DÉFORMATION, DE LA CORROSION OU TOUT AUTRE DOMMAGE. VÉRIFIER TOUTES LES COURROIES, SANGLES ET CÂBLES POUR L'EFFILOCHAGE, LES COUPURES, LES DÉCHIRURES, L'ABRASION, LA DÉCOLORATION, LES ENTAILLES, LES COUPURES OU POUR TOUT SIGNE QUE LA SANGLE PEUT ÊTRE USÉE OU ENDOMMAGÉE SUITE À UNE CHUTE OU PARCE QU'ELLE A SUPPORTÉ UN POIDS EXCESSIF OU POUR TOUT AUTRE DOMMAGE. ARRÊTEZ L'UTILISATION IMMÉDIATEMENT SI VOUS REMARQUEZ DES DOMMAGES.
- **CE MIRADOR A ÉTÉ CONÇU POUR UNE SEULE PERSONNE!!**
- N'EXCÉDEZ JAMAIS LA LIMITE DE POIDS MAXIMALE POUR CE PRODUIT. CETTE LIMITE INCLUE L'UTILISATEUR ET TOUT L'ÉQUIPEMENT TRANSPORTÉ SUR LA PLATEFORME.
- LA PLUPART DES CHUTES À PARTIR DE MIRADORS À ÉCHELLE SE PRODUISENT SUITE À UNE INSTALLATION INADÉQUATE OU PARCE QUE LE PRODUIT N'EST PAS UTILISÉ TEL QUE PRÉSCRIT. TOUTES LES PIÈCES FOURNIES DOIVENT ÊTRE UTILISÉES, INCLUANT MAIS NE SE LIMITANT PAS À LA BARRE STABILISATRICE, LES COURROIES ET TOUTES LES PIÈCES DE QUINCAILLERIE. LES CONNECTIONS POUR LES SECTIONS D'ÉCHELLES DOIVENT ÊTRE ATTACHÉES ENSEMBLE AVEC LES GOUPILLES ET LES BOULONS FOURNIS. SUIVEZ ATTENTIVEMENT ET REVÉRIFIEZ TOUTES LES INSTRUCTIONS DE MONTAGE AFIN DE VOUS ASSURER QUE VOUS AVEZ BIEN ASSEMBLÉ LE PRODUIT. SI VOUS AVEZ DES QUESTIONS, CONTACTEZ SUMMIT AU NUMÉRO 800-353-0634.
- L'ASSEMBLAGE ET L'INSTALLATION D'UN MIRADOR À ÉCHELLE REQUIERT LA PRÉSENCE DE TROIS ADULTES RESPONSABLES. N'ESSAYEZ JAMAIS D'ASSEMBLER, D'INSTALLER OU D'ENLEVER CE PRODUIT SANS LA PRÉSENCE D'AU MOINS TROIS ADULTES RESPONSABLES.
- REMPLACEZ TOUTES LES COURROIES ET TOUS LES CÂBLES À TOUS LES DEUX ANS OU AVANT SI VOUS NOTEZ DES DOMMAGES INCLUANT MAIS NE SE LIMITANT PAS À DE L'EFFILOCHAGE, DES COUPURES, DES DÉCHIRURES, DE L'ABRASION, DE LA DÉCOLORATION, DES ENTAILLES OU TOUT SIGNE QUI INDIQUE QUE LES SANGLES OU LES CÂBLES PEUVENT ÊTRE USÉS OU ENDOMMAGÉS SUITE À UNE CHUTE OU PARCE QU'ILS ONT SUPPORTÉ UN EXCÈS DE POIDS. SI VOUS NOTEZ TOUT DOMMAGE MENTIONNÉ CI-HAUT (OU TOUT AUTRE DOMMAGE), CESSEZ L'UTILISATION IMMÉDIATEMENT!
- N'UTILISEZ PAS UN MIRADOR SI VOUS NOTEZ LA PRÉSENCE DE GLACE OU DE NEIGE SUR LA PLATEFORME OU SUR DES SECTIONS D'ÉCHELLES.
- AYEZ TOUJOURS TROIS (3) POINTS DE CONTACT AVEC L'ÉCHELLE LORSQUE VOUS GRIMPEZ. NE MONTEZ JAMAIS AVEC DE L'ÉQUIPEMENT SUR VOTRE DOS OU DANS VOS MAINS. PRENEZ VOTRE TEMPS, NE SOYEZ PAS PRESSÉ!!

- AVANT CHAQUE UTILISATION ASSUREZ-VOUS QUE:
 - LES COURROIES ENTRECROISÉES SONT PRÉSENTES ET ATTACHÉES CORRECTEMENT.
 - LA BARRE STABILISATRICE AJUSTABLE EST PRÉSENTE ET ATTACHÉE CORRECTEMENT.
 - LES SECTIONS DE D'ÉCHELLES NE SONT PAS SÉPARÉES ET SONT ATTACHÉES ENSEMBLE AVEC LES GOUPILLES ET LES BOULONS.
 - IL N'Y A PAS DE SIGNE VISIBLE DE CORROSION.
 - IL N'Y A PAS DE FISSURES DANS LES TUBES.
 - IL N'Y A PAS DE FISSURES DANS LES SOUDURES
 - IL N'Y A PAS DE JOINTS SOUDÉS QUI SE SONT DÉTACHÉS
 - LA PARTIE INFÉRIEURE DE L'ÉCHELLE EST ENTRÉE DANS LE SOL AFIN DE PRÉVENIR TOUT MOUVEMENT.

SI UNE DES CONDITIONS CI-DESSUS N'EST PAS RENCONTRÉE, ARRÊTEZ L'UTILISATION DE CE PRODUIT IMMÉDIATEMENT!
- N'UTILISEZ JAMAIS LE MIRADOR OU LE HCCSAC PAR MAUVAIS TEMPS, PAR EXEMPLE S'IL PLEUT, S'IL Y A DES ÉCLAIRS, DES TEMPÊTES DE VENT, DE LA NEIGE, DE LA GRÊLE, DE LA NEIGE FONDUE OU DES CONDITIONS GLACÉES. SI CES CONDITIONS SONT PRÉSENTES, DESCENDEZ DU MIRADOR ET METTEZ FIN À VOTRE CHASSE. SI LE MAUVAIS TEMPS EST IMMINENT, DESCENDEZ DU MIRADOR OU NE MONTEZ DANS AUCUN MIRADOR.
- NE SOYEZ JAMAIS PRESSÉ POUR L'INSTALLATION, L'UTILISATION OU L'ENLÈVEMENT DE CE PRODUIT. L'EMPRESSEMENT PEUT CAUSER DES ACCIDENTS ENGENDRANT DE SÉRIEUSES BLESSURES OU LA MORT!
- N'UTILISEZ JAMAIS LE HCCSAC OU LE MIRADOR SI VOUS ÊTES MALADE, SI VOUS AVEZ DES NAUSÉES OU DES ÉTOURDISSEMENTS OU SI VOUS AVEZ UNE CONDITION MÉDICALE QUI POURRAIT VOUS CAUSER DES ENNUIS, TELS UNE MALADIE DU COEUR, DES ARTICULATIONS QUI BLOQUENT, DES VERTÈBRES QUI SE FUSIONNENT OU SI VOUS ÊTES FATIGUÉ.
- N'UTILISEZ JAMAIS CE PRODUIT OU LE HCCSAC SI VOUS ÊTES SOUS L'INFLUENCE DE DROGUES, D'ALCOOL, OU D'UNE PRESCRIPTION POUR MÉDICAMENT. CECI INCLUT PLUSIEURS TYPES DE MÉDICAMENTS POUR LE RHUME ET LA GRIPPE ACHETÉS AU COMPTOIR D'UNE PHARMACIE. AVANT D'UTILISER CE PRODUIT, VEUILLEZ TOUJOURS CONSULTER VOTRE MÉDECIN AU SUJET DES MÉDICAMENTS SOUS ORDONNANCE, DES MÉDICAMENTS ACHETÉS AU COMPTOIR AINSI QU'AU SUJET DE VOS CAPACITÉS PHYSIQUES SI VOUS UTILISEZ TOUT TYPE DE MÉDICAMENT.
- N'UTILISEZ PAS CE PRODUIT SI VOUS N'AVEZ PAS UNE BONNE FORME PHYSIQUE SANS RESTRICTIONS ET QUE VOUS ÊTES BIEN REPOSÉ. VEUILLEZ TOUJOURS CONSULTER UN MÉDECIN AVANT L'UTILISATION DE CE PRODUIT AFIN D'ASSURER L'UTILISATION SÉCURITAIRE DE CE PRODUIT.
- N'UTILISEZ PAS CE PRODUIT SI VOUS AVEZ UNE HISTORIQUE DE MALADIE DU COEUR OU D'UNE MALADIE PULMONAIRE SANS CONSULTER VOTRE MÉDECIN AFIN DE L'UTILISER DE FAÇON SÉCURITAIRE ET CORRECTE.
- N'UTILISEZ JAMAIS UN MIRADOR SUR UN ARBRE MORT, UN ARBRE PENCHÉ OU MALADE, UN ARBRE AVEC UNE ÉCORCE QUI SE DÉTACHE, UN POTEAU D'UTILITÉ PUBLIQUE OU SUR DES ARBRES QUI ONT DES OBSTRUCTIONS (TELS QUE DES NOEUDS OU DES BRANCHES) QUI AURONT POUR EFFET DE LIMITER L'UTILISATION DU MIRADOR! NE VOUS FIEZ JAMAIS À UNE BRANCHE D'ARBRE À TITRE DE SUPPORT OU DE MARCHE! N'UTILISEZ JAMAIS DES ARBRES QUI ONT DES OBSTRUCTIONS QUI AURAIENT POUR EFFET DE LIMITER L'UTILISATION DU MIRADOR OU DE CAUSER DE L'INSTABILITÉ.
- NE BONDISSEZ OU NE SAUTEZ JAMAIS SUR LA PLATEFORME POUR LES PIEDS OU SUR LA PLATEFORME DU SIÈGE LORSQUE VOUS ESSAYEZ D'ATTACHER LE MIRADOR À L'ARBRE OU POUR TOUTE AUTRE RAISON. CECI POURRAIT ENDOMMAGER LE MIRADOR ET POURRAIT CAUSER UNE SURCHARGE DE POIDS ET ENGENDRER DE SÉRIEUSES BLESSURES OU LA MORT!!
- MONTEZ TOUJOURS UN ARC, UN SAC À DOS, UNE ARME À FEU OU TOUT AUTRE ÉQUIPEMENT AU MOYEN D'UNE CORDE OU D'UN TREUIL SEULEMENT APRÈS VOTRE ARRIVÉE SÉCURITAIRE SUR LE MIRADOR. LES ARMES À FEU DOIVENT ÊTRE MONTÉES DÉCHARGÉES AVEC LA CHAMBRE OUVERTE ET LE CANON POINTANT VERS LE SOL!
- NE MODIFIEZ JAMAIS VOTRE MIRADOR EN FAISANT DES RÉPARATIONS, EN REMPLAÇANT DES PIÈCES, EN MODIFIANT, AJOUTANT OU EN Y ATTACHANT DES PIÈCES SAUF SI LE MANUFACTURIER LE RECOMMANDE!
- PRATIQUEZ L'INSTALLATION, L'AJUSTEMENT ET L'UTILISATION DE VOTRE MIRADOR AU NIVEAU DU SOL AVANT L'UTILISATION À UN NIVEAU ÉLEVÉ!
- NE VOUS PENCHEZ JAMAIS PAR-DESSUS LES CÔTÉS DE VOTRE MIRADOR POUR AUCUNE RAISON ET EN TOUT TEMPS.
- NE DORMEZ JAMAIS DANS LE MIRADOR. LE SOMMEIL POURRAIT ENTRAÎNER UNE CHUTE ET POURRAIT ENGENDRER DE SÉRIEUSES BLESSURES OU LA MORT!
- NE TAILLEZ PAS OU NE CASSEZ PAS LES BRANCHES D'UN ARBRE LORSQUE VOUS ÊTES SUR OU DANS UN MIRADOR DANS UNE POSITION ÉLEVÉE. TOUT ÉMONDAGE DOIT ÊTRE FAIT À PARTIR DU SOL!! UN HCCSAC EST REQUIS EN TOUT TEMPS LORS DE L'UTILISATION D'UN MIRADOR DANS UNE POSITION SURÉLEVÉE.
- NE LAISSEZ PAS CE PRODUIT DANS L'ARBRE POUR UNE PÉRIODE EXCÉDANT DEUX (2) SEMAINES À LA FOIS. LA TEMPÉRATURE, LES ANIMAUX, LA CROISSANCE DE L'ARBRE, LES VANDALES ET/OU AUTRES CONDITIONS ENVIRONNEMENTALES POURRAIENT ENDOMMAGER LE PRODUIT ET SON INTÉGRITÉ. N'UTILISEZ JAMAIS UN MIRADOR QUI A ÉTÉ LAISSÉ DANS UN ARBRE POUR PLUS DE DEUX SEMAINES. SI VOUS UTILISEZ LE MIRADOR APPARTENANT À UNE AUTRE PERSONNE, RENSEIGNEZ-VOUS AU SUJET DE LA PÉRIODE DURANT LAQUELLE LE MIRADOR EST ATTACHÉ À L'ARBRE AVANT SON UTILISATION!! SI CETTE INFORMATION EST INCONNUE, CHASSEZ À PARTIR DU SOL!!
- VEUILLEZ TOUJOURS VÉRIFIER VOTRE MIRADOR SUMMIT AVANT CHAQUE UTILISATION AINSI QUE SES COMPOSANTES ET SES HARNAIS POUR DÉCELER DES FISSURES, DES DÉCHIRURES, DE L'USURE DES CÂBLES, DE L'ABRASION, DE LA CORROSION, DES RUPTURES, DES BOSSES OU AUTRES DOMMAGES QUI PEUVENT SURVENIR DURANT LE TRANSPORT, L'ENTREPOSAGE OU L'UTILISATION DE CELUI-CI. N'UTILISEZ PAS LE MIRADOR SI VOUS NOTEZ DES DOMMAGES! CONTACTEZ LE SERVICE À LA CLIENTÈLE POUR EFFECTUER LES RÉPARATIONS APPROPRIÉES OU POUR DES RENSEIGNEMENTS AU SUJET DE LA PROCÉDURE DE RÉPARATIONS / REMPLACEMENT!
- TOUTES LES INSTRUCTIONS ÉCRITES OU PAR VIDÉO AINSI QUE LES AVERTISSEMENTS, LES COURROIES ET LE HARNAIS DE CORPS COMPLET AVEC UN SYSTÈME D'ARRÊT DE CHUTE DOIVENT ÊTRE ENTREPOSÉS DANS UN ENDROIT SÉCURITAIRE, FRAIS ET SEC. TOUTES LES VIDÉOS ET LES INSTRUCTIONS ÉCRITES AINSI QUE LES AVERTISSEMENTS DOIVENT ÊTRE REVUS À CHAQUE ANNÉE. IL INCOMBE À CHAQUE PROPRIÉTAIRE DE MIRADOR DE FOURNIR À QUICONQUE EMPRUNTE OU ACHÈTE LE MIRADOR LES AVERTISSEMENTS ET INSTRUCTIONS DU MIRADOR. AUCUN MIRADOR N'EST COMPLET SANS UN HARNAIS DE CORPS COMPLET AVEC UN SYSTÈME D'ARRÊT DE CHUTE ET NE DEVRAIT JAMAIS ÊTRE UTILISÉ SANS HCCSAC AU-DESSUS DU SOL.
- LES TUBES PEUVENT SE REMPLIR D'EAU, GELER ET PEUVENT SE BRISER OU ÉCLATER SI VOUS LAISSEZ VOTRE MIRADOR À L'EXTÉRIEUR. UNE VÉRIFICATION DU MIRADOR EST REQUISE AVANT CHAQUE UTILISATION!! TOUTES PARTIES CONTENANT DES TUBES QUI ONT UN ÉTAT DÉFORMÉ OU QUI ONT ÉCLATÉ À CAUSE DU GEL NE SONT PAS COUVERTES PAR LA GARANTIE ET SON UTILISATION DEVRAIT ÊTRE ARRÊTÉE IMMÉDIATEMENT! NE PAS SUIVRE CES INSTRUCTIONS PEUT ENGENDRER DE SÉRIEUSES BLESSURES OU LA MORT!! LE PROPRIÉTAIRE DOIT ASSUMER LES COÛTS DES COMPOSANTES DE REMPLACEMENT

1 GROSSEUR D'ARBRE/LIMITE DE POIDS

Vous devez également visionné le DVD ci-joint AVANT d'utiliser votre nouveau mirador!!

LIMITE DE POIDS

LIMITE DE POIDS POUR OCCUPATION INDIVIDUELLE
136 KGS. X 1 TOTAL*

NE DÉPASSER PAS CETTE LIMITE! (* Inklus tout l'équipement)

Grosneur d'arbre minimum et maximum pour le mirador: 20-50 cm de diamètre

Évalué à 136 KG:

SU82078 - Solo Deluxe Mirador à échelle



CE MIRADOR A ÉTÉ CONÇU POUR UNE SEULE PERSONNE!!

2 LES ÉTIQUETTES INDIQUANT LES AVERTISSEMENTS (POUR RÉFÉRENCE SEULEMENT)

⚠ AVERTISSEMENT

N'ENLEVEZ PAS LES ÉTIQUETTES INDIQUANT LES AVERTISSEMENTS OU LES ÉTIQUETTES INDIQUANT LES COMPOSANTES DES PRODUITS SUR LE MIRADOR!

ÉTIQUETTE D'AVERTISSEMENT DU MIRADOR

 WARNING	 AVERTISSEMENT
<p>FAILURE TO READ, UNDERSTAND AND FOLLOW ALL INCLUDED MANUFACTURER'S WRITTEN AND VIDEO INSTRUCTIONS AND WARNINGS PRIOR TO USE COULD RESULT IN SERIOUS INJURY OR DEATH!!</p>	<p>NE PAS LIRE, COMPRENDRE ET SUIVRE TOUTES LES INSTRUCTIONS ÉCRITES ET PAR VIDÉO DU MANUFACTURIER AINSI QUE LES AVERTISSEMENTS AVANT L'UTILISATION POURRAIT ENGENDRER DES BLESSURES SÉRIEUSES OU LA MORT!!</p>
<p>Ladder Stand</p>	<p>Poids maximum pour ce harnais: 136 KG.</p>
<p>Weight Limit (Max): 300 lbs.</p>	
<ul style="list-style-type: none">The use of this product REQUIRES the use of a full body fall arrest harness system (FBFAHS). A FBFAHS must be used and attached to the tree prior to gaining entry upon the treestand platform, and should be worn at all times while in the platform.Inspect the treestand prior to every use for undue wear, deformity, corrosion or other damage, and all straps, webbing and ropes for fraying, rips, tears, cuts, undue wear or any other type of damage. Discontinue use IMMEDIATELY if any damage is present.This treestand is for single person use only!NEVER exceed maximum weight limit. This includes user and all gear taken to the stand.A fall can occur any time after leaving the ground. Use extreme caution when using this product. Consult with your physician before use.DO NOT USE THIS PRODUCT UNTIL YOU UNDERSTAND SAFE AND PROPER USE. READ AND FOLLOW ALL INSTRUCTIONS AND WARNINGS PRIOR TO EACH USE!Most falls in ladder stands occur due to the failure to properly install the product as directed using all parts, including but not limited to the stabilizer bar, crossing straps and all required connections. Carefully follow and double check all assembly instructions to ensure that you have properly assembled the product. If you have any questions, contact Summit at 800-353-0634.The assembly and installation of a ladder stand requires a minimum of three adults. Never attempt to assemble or install this product with less than three adults present.REPLACE ALL WEBBING AND CABLES EVERY TWO YEARS OR SOONER IF ANY DAMAGE IS PRESENT OR SUSPECTED.DO NOT LEAVE THIS PRODUCT IN THE TREE FOR MORE THAN TWO WEEKS AT A TIME. WEATHER, ANIMALS, TREE GROWTH, VANDALS AND/OR OTHER ENVIRONMENTAL CONDITIONS MAY DAMAGE THE PRODUCT AND ITS INTEGRITY. NEVER USE A STAND THAT HAS BEEN LEFT IN A TREE FOR MORE THAN TWO WEEKS. ALWAYS INSPECT THE STAND AND ITS COMPONENTS THOROUGHLY BEFORE EACH USE. STORE INSIDE IN A DRY ENVIRONMENT.	<ul style="list-style-type: none">L'utilisation de ce produit REQUIERT l'utilisation d'un harnais complet avec système d'arrêt de chute (HCSAC). Un HCSAC doit être utilisé et attaché à l'arbre avant que vous ayez accès à la plateforme, et devrait être porté en tout temps sur la plateforme.Vérifiez le mirador avant chaque utilisation pour toute usure excessive, déformation, corrosion ou autres dommages, ainsi que toutes les courroies et câbles pour effilochages, déchirures, fissures, coupures, usure excessive ou pour toute autre forme de dommage. Cessez l'utilisation IMMÉDIATEMENT si vous remarquez ces dommages.Ce mirador est pour l'utilisation d'une personne seulement!N'exécutez JAMAIS la limite de poids maximale. Ceci inclus l'utilisateur ainsi que tout l'équipement transporté sur le mirador.Une chute peut survenir à tout moment lorsque vous quittez le sol. Soyez très vigilant lorsque vous utilisez ce produit. Consultez votre médecin avant l'utilisation du produit.UTILISEZ PAS CE PRODUIT JUSQU'À CE QUE VOUS COMPRENIEZ SON UTILISATION SÉCURITAIRE ET CORRECTE. LISEZ ET SUIVEZ TOUTES LES INSTRUCTIONS ET AVERTISSEMENTS AVANT CHAQUE UTILISATION!La plupart des chutes à partir des miradors à échelle se produisent suite à une installation inadéquate qui ne fait pas appel à toutes les pièces, incluant mais ne se limitant pas à la barre stabilisatrice, aux courroies croisées et à toutes les connexions requises. Suivez attentivement et vérifiez toutes les instructions de montage afin de vous assurer que vous avez bien assemblé le produit. Si vous avez des questions, contactez Summit au numéro 800-353-0634.L'assemblage et l'installation d'un mirador à échelle requiert la présence de trois adultes. N'essayez jamais d'assembler ou d'installer ce produit sans la présence d'au moins trois adultes.REMPLACEZ TOUTES LES COURROIES ET CÂBLES À TOUTS LES DEUX ANS OU AVANT SI VOUS NOTEZ OU SOUPÇONNEZ DES DOMMAGES.NE LAISSEZ PAS CE PRODUIT DANS L'ARBRE POUR PLUS DE DEUX SEMAINES À LA FOIS. LA TEMPÉRATURE, LES ANIMAUX, LA CROISSANCE DE L'ARBRE, LE VANDALISME ET/OU AUTRES CONDITIONS ENVIRONNEMENTALES PEUVENT ENDOMMAGER LE PRODUIT ET SON INTÉGRITÉ. NE JAMAIS UTILISER UN MIRADOR QUI A ÉTÉ LAISSÉ DANS UN ARBRE POUR PLUS DE DEUX SEMAINES. VÉRIFIEZ TOUJOURS LE MIRADOR ET CES COMPOSANTES MINUTIEUSEMENT AVANT CHAQUE UTILISATION. ENTREPOSEZ LE PRODUIT DANS UN ENVIRONNEMENT SEC.
<p>Summit Treestands, LLC 1715 Summit Dr, Decatur AL 35601 Phone 800-353-0634 www.summitstands.com</p>	<p>Manufactured Date: 2016 Manufacturé en 2016</p> <p>© STLLC 2016 MADE IN CHINA FABRIQUÉ AUX CHINA</p>

COURROIES À CLIQUET DE L'ÉCHELLE

- Always inspect this strap for fraying, rips, tears, cuts, corrosion, wear or any other type of damage prior to each use!! DO NOT USE if ANY of this damage is present!
- This strap is used on specific Summit Treestands set forth in the instruction manual ONLY! DO NOT use for any other purpose.
- A Full Body Fall Arrest Harness System (PBFHHS) is required when installing, removing or using this strap in conjunction with a Summit treestand. Read and follow the manufacturer's instruction regarding safe use. DO NOT LEAVE THIS PRODUCT OUTDOORS FOR MORE THAN TWO WEEKS AT A TIME. WEATHER, ANIMALS, TREE GROWTH, VANDALS AND/OR OTHER ENVIRONMENTAL CONDITIONS MAY DAMAGE THE PRODUCT AND ITS INTEGRITY. NEVER USE A STAND THAT HAS BEEN LEFT OUTDOORS FOR MORE THAN TWO WEEKS. ALWAYS INSPECT THE STAND AND ITS COMPONENTS THOROUGHLY BEFORE EACH USE. STORE INSIDE IN A DRY ENVIRONMENT.

⚠ AVERTISSEMENT

NE PAS LIRE, COMPRENDRE ET SUIVRE TOUTES LES INSTRUCTIONS ÉCRITES ET PAR VIDÉO DU MANUFACTURIER AINSI QUE LES AVERTISSEMENTS AVANT L'UTILISATION POURRAIT ENGENDRER DES BLESSURES SÉRIEUSES OU LA MORT!!

Ce produit doit être jeté un (2) an après la date du fabricant telle qu'indiquée. Si vous ne jetez pas cette courroie selon les directives, de sérieuses blessures ou la mort peuvent survenir. Des courroies de remplacement peuvent être achetées à l'adresse suivante: www.summitstands.com.

MANUFACTURE EN:

Mois: **2016**

FABRIQUÉ AUX CHINE

3

LISTE DES PIÈCES

Appellez le 800-353-0634 ou visitez le site web à l'adresse <http://www.summitstands.com/contactus/> si vous avez des questions, si vous avez besoin de pièces de remplacement, si des pièces sont manquantes ou si le DVD inclus est défectueux.

CONTENU DE LA BÔITE

PN	DESCRIPTION	QUANTITÉ
82068.010	MONTANT GAUCHE	1
82068.020	MONTANT DROIT	1
82068.030	SUPPORT DE PLATEFORME	2
82078.100	PLATEFORME	1
82068.200	FOURCHE	1
82068.410	SECTION SUPÉRIEURE DE L'ÉCHELLE	1
82068.420	SECTION DU MILIEU DE L'ÉCHELLE	1
82068.430	SECTION INFÉRIEURE DE L'ÉCHELLE	1
82068.440	SECTION DU STABILISATEUR MÂLE	1
82068.450	SECTION DU STABILISATEUR FEMELLE	1
82068.300	ACCOUDOIR	2
82068.400	REPOSE-PIEDS	1
82068.500	APPUI-ARME GAUCHE	1
82068.550	APPUI-ARME DROITE	1
82068.600	BARRE D'APPUI-ARME	1
82068.850	SIÈGE EN MOUSSE	1
82068.855	COUSSINET POUR D'APPUI-ARME	1
82068.700	ENSEMBLE D'ACCESSOIRE	1

CONTENU DE LA POCHE DES ACCESSOIRES

PN	DESCRIPTION	QUANTITÉ
82068.890	POCHETTE DE LA QUINCAILLERIE	1
82068.760	COURROIE À CLIQUET	3
82068.765	COURROIE COURTE DE PLATEFORME POUR ROCHET	1
82068.775	COURROIE STABILISATRICE AVEC BOUCLE POUR ÉCHELLE LONGUE	2
SU18191-16	DVD	1
SU18195-A	HARNAIS COMPLET AVEC SYSTÈME D'ARRÊT DE CHUTE (HCCSAC)	1

82068.890 -

POCHETTE DE LA QUINCAILLERIE

1/4"-20 Thread, classe 5.

PN	DESCRIPTION	QUANTITÉ
SU10601	1 3/4" BOULON, 1/4"-20	11
SU10609	2 1/4" BOULON, 1/4"-20	4
	2 3/4" BOULON, 1/4"-20	2
SU10612	ÉCROU DE BLOCAGE, 1/4"-20	17
	1/4" GOUPILLE D'ARRÊT	3
	1/4" BAGUES	4
	COUSSINETS DE CAOUTCHOUC POUR APPUI-ARME	2

Toutes les images sont des représentations visuelles. Tous les tissus, la peinture et les accessoires peuvent changés en tout temps. Le poids net des produits est approximatif.

4

OUTILS REQUIS

Outils

- Clés 7/16 po. et / ou Douille / Rochet

- L'assemblage peut être facilité avec l'utilisation d'un rochet électrique ou d'une perceuse avec douille (assurez-vous de ne pas serrer trop fort lors de l'assemblage avec des outils électriques).

- Il est recommandé que les boulons soient triés par nombre de filetage et grandeur avant l'assemblage.

5 ASSEMBLAGE

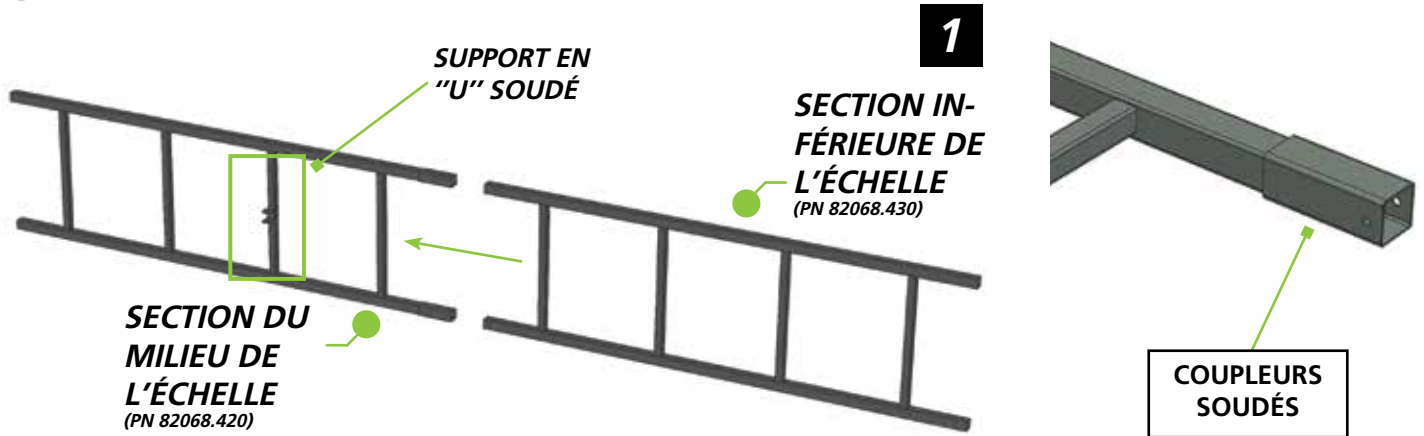

BARRE DE L'ÉCHELLE

1. Placez la section du bas de l'échelle et la section du milieu de l'échelle tel qu'illustré à la **figure 1**. Le support en "U" soudé fait face à l'arbre lorsque l'assemblage est terminé.

La partie inférieure de l'échelle ne possède pas de coupleurs soudés.

2. Glissez les sections de l'échelle ensemble, alignez les trous pour boulons et utilisez un **boulon 1 3/4 po.** afin de sécuriser chaque côté. (voir la **figure 2**).

3. Glissez les sections inférieure et du milieu de l'échelle dans la section supérieure de l'échelle tel qu'illustré à la **figure 3**.

4. Sécurisez en utilisant deux **boulons 1 3/4 po.** ainsi que les **écrous de blocage**. (Voir **figure 2**).

1 3/4" BOULONS, ÉCROU DE BLOCAGES - SERRER À CLÉ

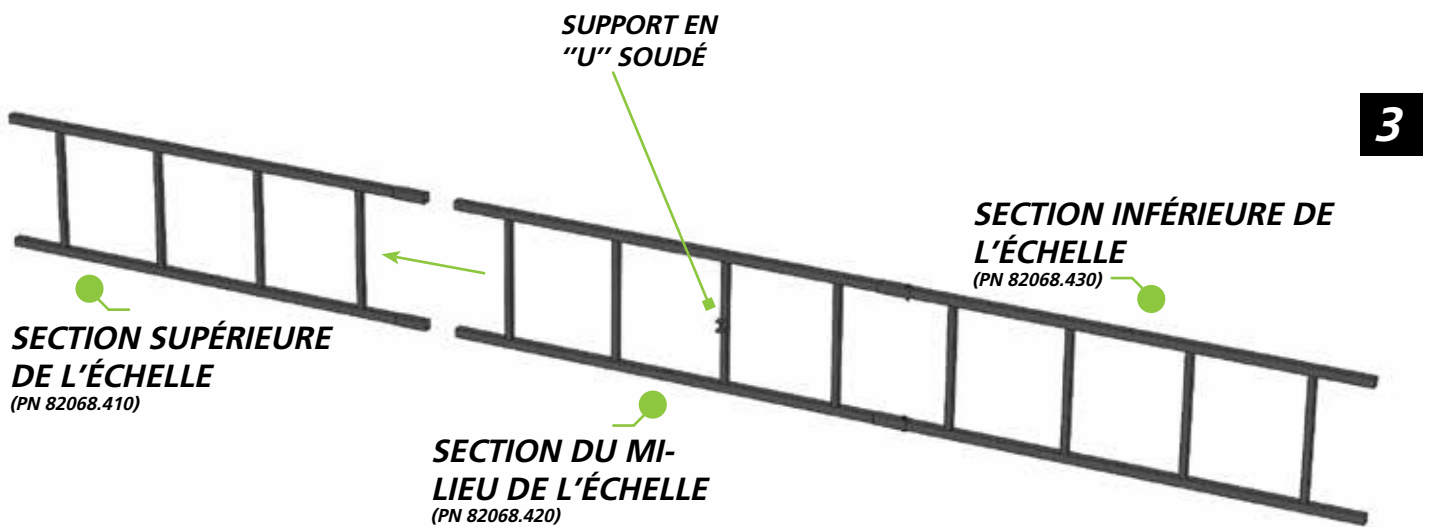
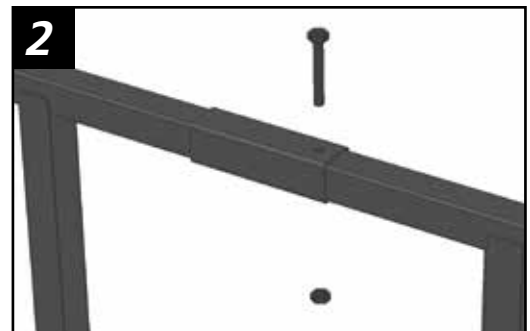

3

SUPPORT POUR SIÈGE

1. Placez les appuis verticaux de gauche et de droite ainsi que la fourche tel qu'illustré à la **figure 4**. Veuillez noter l'orientation correcte. Les appuis verticaux doivent être pliés en leur milieu et la partie dentelée de la fourche devrait être orientée vers le bas.
2. Glissez les appuis verticaux dans la fourche et alignez les trous des boulons.
3. Placez les deux accoudoirs tels qu'illustré à la **figure 5**. Veuillez noter l'orientation correcte des accoudoirs.
4. Sécurisez les accoudoirs avec les tubes verticaux / fourche avec deux **boulons 2 1/4 po. et des écrous de blocage** de chaque côté (**voir figure 6**).

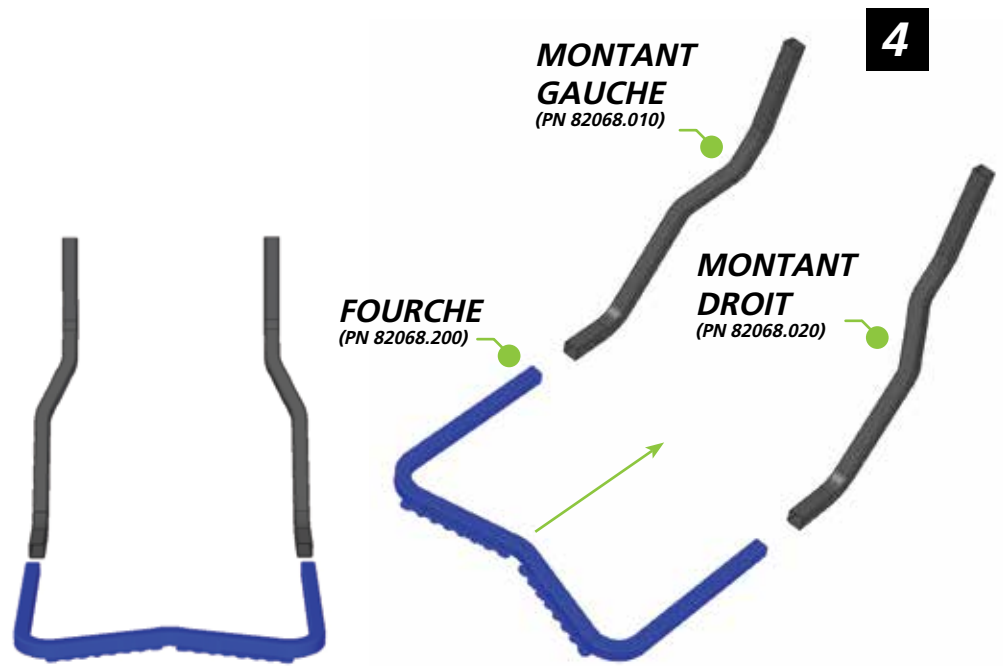

2 1/4" BOULONS, ÉCROU DE BLOCAGES - SERRER À CLÉ

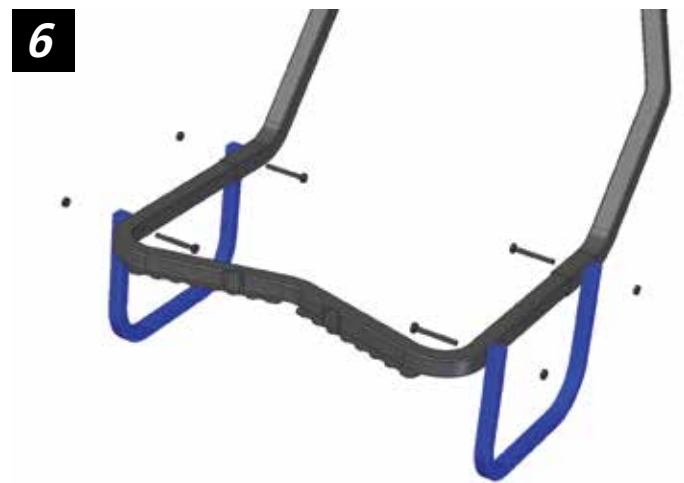
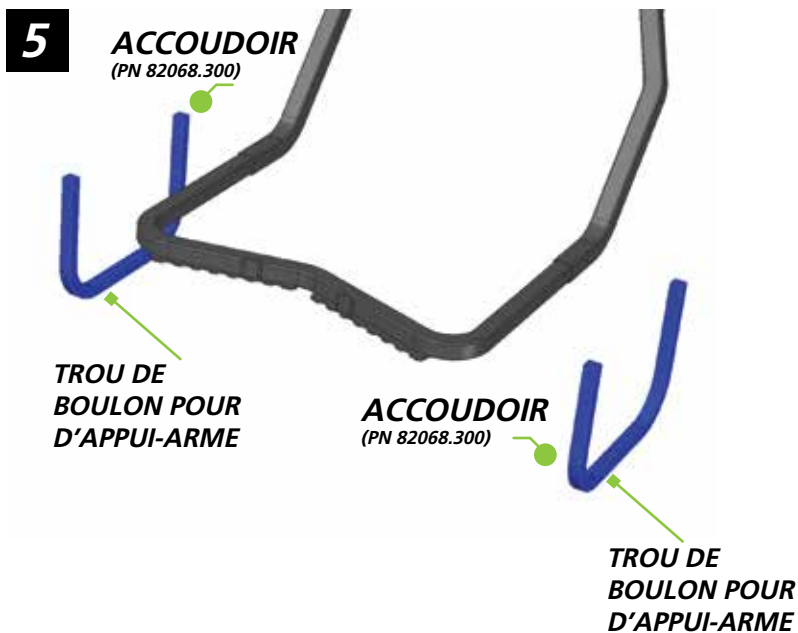

PLATEFORME

1. Placez le support du siège et l'échelle tel qu'illustré à la **figure 7**. **Note: Le support en "U" soudé fait face à l'arbre lorsque assemblé.** Glissez le support du siège dans l'échelle et alignez les trous des boulons.
2. Placez la plateforme tel qu'illustré à la **figure 8**.
3. Glissez la plateforme vers l'avant et alignez les trous des boulons de l'**étape 1**.
4. Placez le repose-pied. Alignez-le avec les mêmes trous de l'**étape 1 et 3**. Insérez une **bague 1/4 po.** entre le repose-pied et le tube du support du siège (**voir la figure 9**).
5. Sécurisez le repose-pied, la plateforme, le support du siège et la section de l'échelle en utilisant deux **boulons 2 3/4 po. et des écrous de blocage.** (**voir figure 10**). Serrez ces boulons à la main.
6. Placez une des barres de la plateforme tel qu'illustré à la **figure 10**. La barre devrait être installée à partir de l'intérieur du montant jusqu'à l'extérieur de la plateforme tel qu'illustré.
7. Sécurisez le trou supérieur et inférieur en utilisant un **boulon 1 3/4 po. et un écrou de blocage.** Serrez ces boulons à la main jusqu'à ce que les deux barres soient attachées.
8. Répétez la procédure pour l'autre côté.
9. Serrez au moyen d'une clé les boulons de l'**étape 5 et 7**.

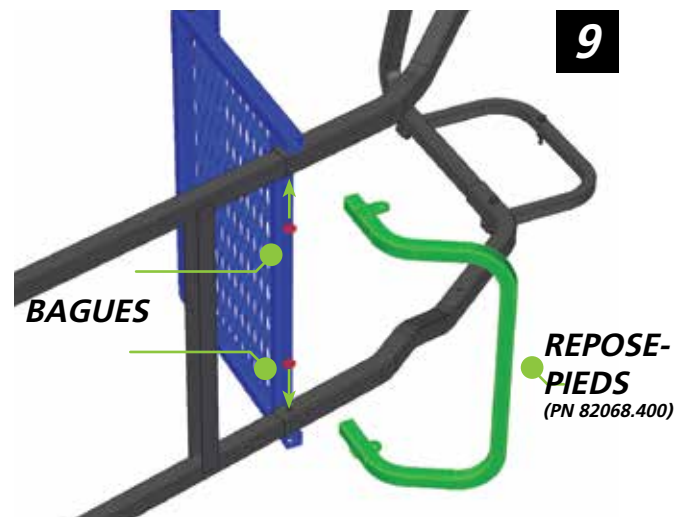
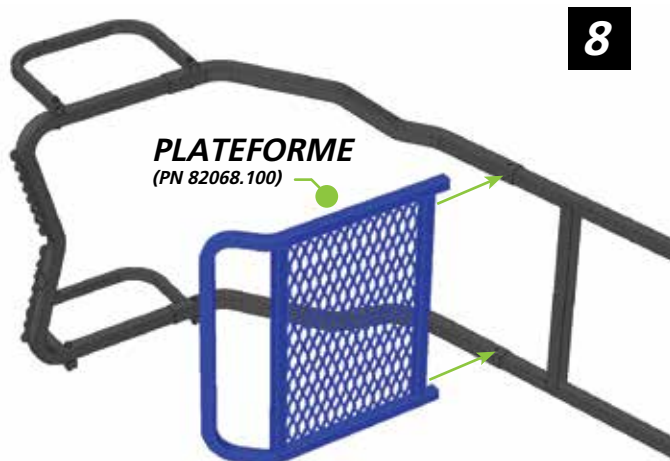
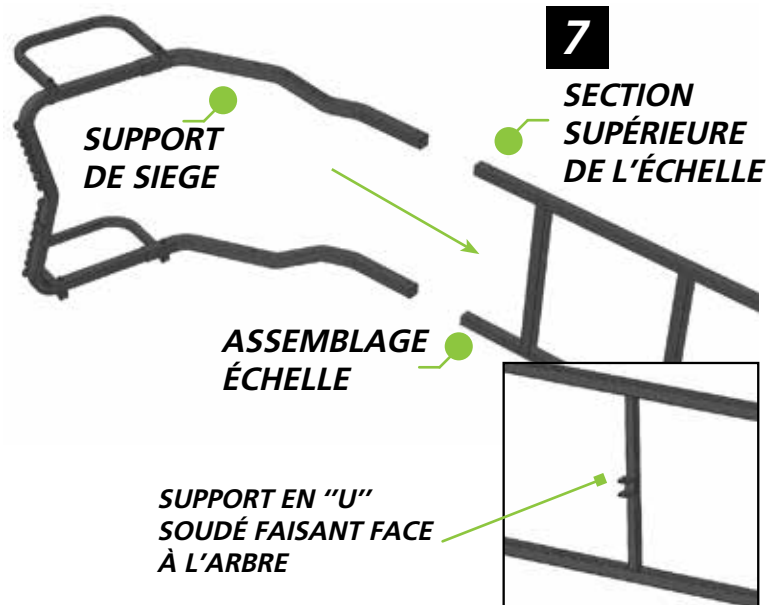

10

2 3/4" BOULONS, ÉCROU DE BLOCAGES - SERRER À CLÉ ÉTAPE 9

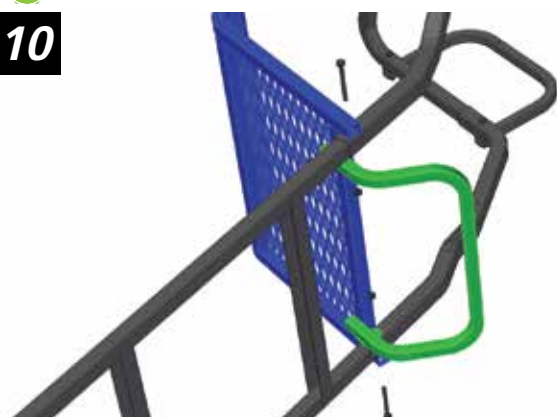

11

SUPPORT DE
PLATEFORME
(PN 82068.030)

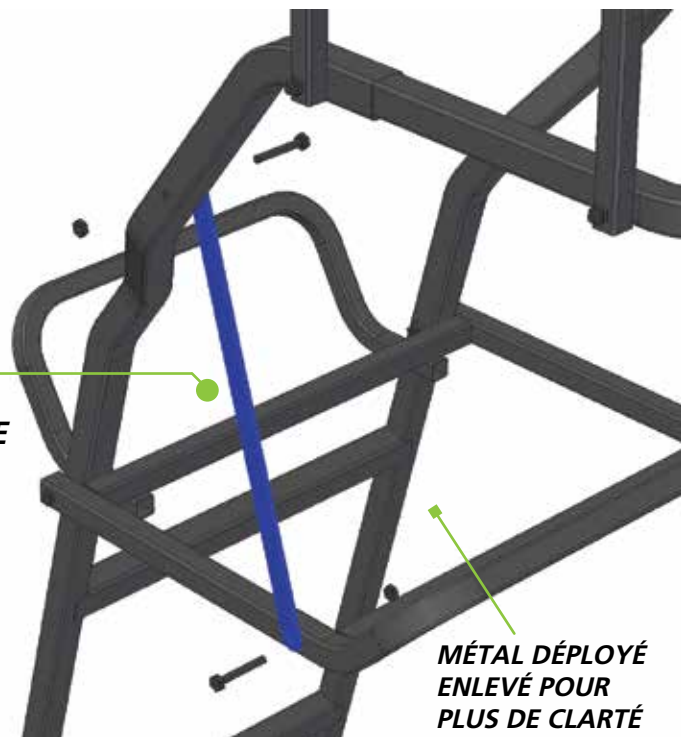

1 3/4" BOULONS, ÉCROU DE BLOCAGES - SERRER À CLÉ ÉTAPE 9

BARRE STABILISATRICE

1. Placez la section femelle de la barre stabilisatrice tel qu'illustré à la **figure 12**. La barre stabilisatrice s'attache au support en "U" soudé. Glissez la barre dans le support et alignez les trous.
2. Sécurisez en utilisant le boulon 1 3/4 po. et un écrou de blocage.
(voir la **figure 13**). Ne serrez pas trop fort.
3. Placez la barre stabilisatrice mâle tel qu'illustré à la **figure 14**. Alignez les trous de boulon et sécurisez en utilisant la **goupille d'arrêt** tel qu'illustré à la **figure 15**. La barre stabilisatrice possède plusieurs trous pour permettre l'utilisation d'arbres de différentes grosseurs.

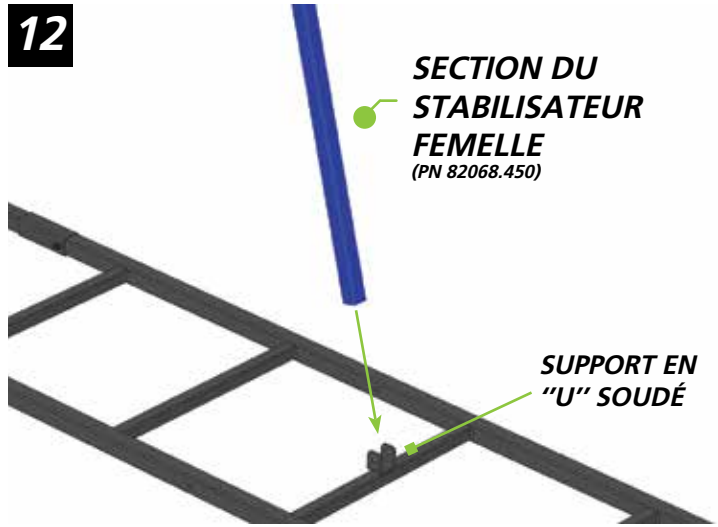

1 3/4" BOULON, ÉCROU DE BLOCAGE - SERRER À CLÉ

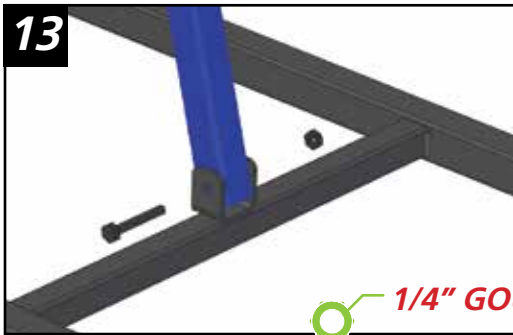

1/4" GOUPILLE D'ARRÊT

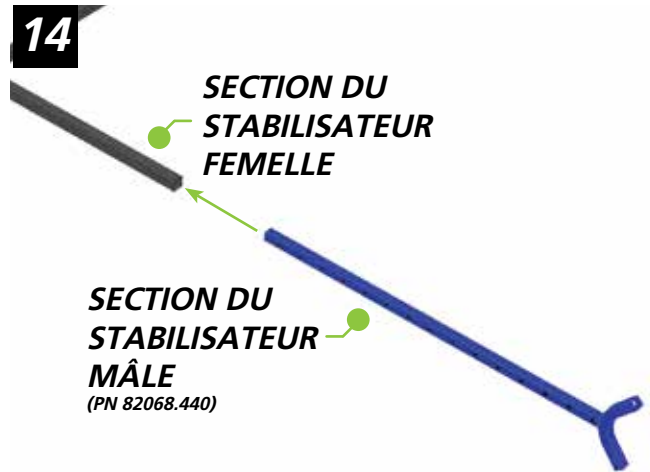

SIÈGE EN MOUSSE

1. Placez le siège en mousse à l'intérieur de l'armature tel qu'illustré à la **figure 16**. La partie la plus épaisse du siège est la base.
2. Enroulez les courroies entrelacées sur la barre et joignez les boucles sous le siège.
3. Tournez la plus petite boucle légèrement de côté et poussez-la dans la plus grosse boucle tel qu'illustré à la **figure 17**.
4. La boucle finale devrait ressembler à celle de la **figure 18**. Répétez la procédure pour les autres courroies.

SIÈGE EN MOUSSE
(PN 82068.850)

16



⚠ AVERTISSEMENT

Le siège en mousse inclus avec ce mirador peut être enlevé pour entreposage. NE LAISSER PAS votre siège à l'extérieur lorsqu'il n'est pas utilisé. Remplacez le coussin du siège à tous les deux (2) ans.

APPUI -ARME

1. Glissez la barre de l'appui-arme dans les tubes de l'appui-arme gauche et droite tel qu'illustré à la **figure 19**.
2. Sécurisez la barre de l'appui-arme en utilisant deux **goupilles d'arrêt de ¼ po.** tel qu'illustré à la **figure 20**. La goupille d'arrêt permet l'ajustement de la barre de l'appui-arme en la glissant vers l'intérieure ou l'extérieure.
3. Insérez deux **des coussinets de caoutchouc pour l'appui-arme** dans les trous filetés de l'appui pour chaque accoudoir. (**Voir figure 21**). Insérez en poussant tout en tournant légèrement.
4. Chaque appui-arme possède un trou pré-percé. Alignez ces trous avec les trous des accoudoirs. Insérez deux **bagues de ¼ po.** entre l'encoche et le trou de l'appui-arme (**figure 22**).
5. Utilisez deux **boulons 1 ¾ po. et des écrous de blocage** pour sécuriser la barre à l'accoudoir (**voir figure 23**).
6. Placez le coussinet de l'appui-arme tel qu'illustré à la **figure 24**. Sécurisez en enveloppant le coussinet autour de la barre et en utilisant la bandelette auto-agrippante et le crochet.

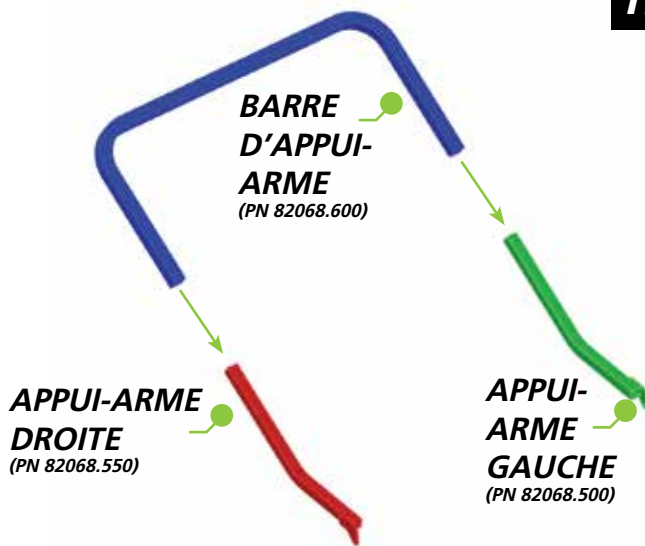

1/4" GOUPILLE D'ARRÊTS

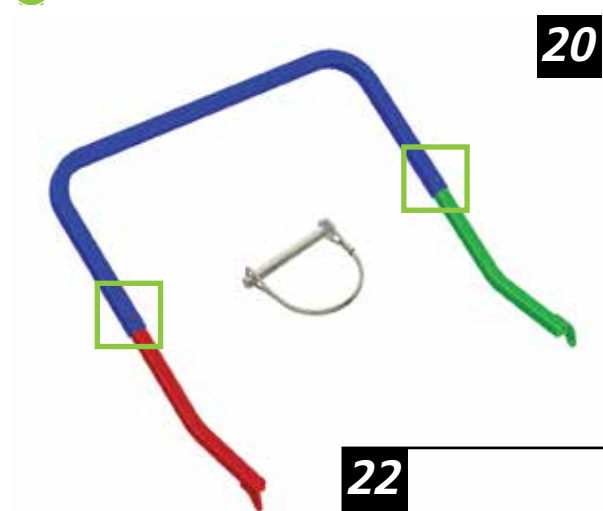

20



21

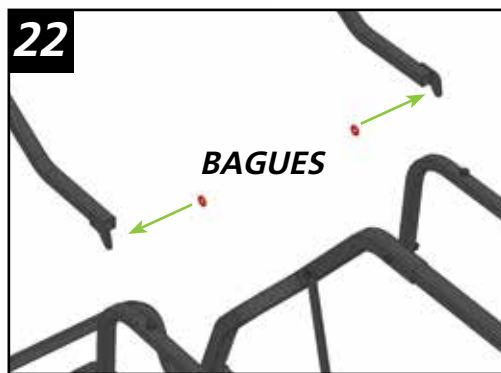

22

⚠ PRUDENCE
N'UTILISEZ PAS la barre de l'appui-arme pour vous accrocher lorsque vous grimpez dans le mirador.

1 3/4" BOULON, ÉCROU DE BLOCAGE - SERRER À CLÉ

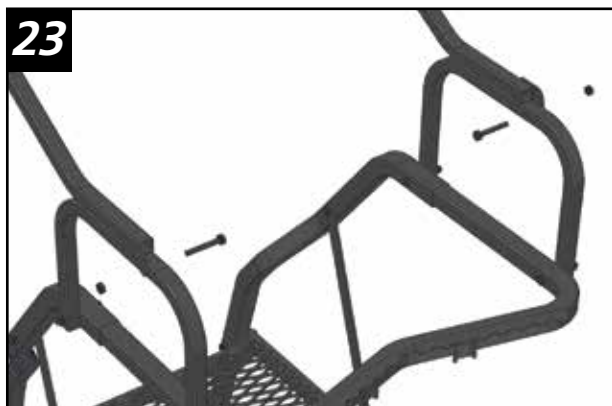

23



24

6 INSTALLATION

1. Choisissez un arbre droit, en santé sans obstructions (branches) qui pourraient représenter un obstacle à l'installation du mirador à échelle.
2. Posez le mirador à échelle sur le sol de sorte que la barre "V" pointe vers le haut et que le bout de la section d'échelle est approximativement à un mètre de la base de l'arbre. Assurez-vous que toutes les sections sont coincées ou boulonnées ensemble (*voir la figure 25*).
3. Posez le mirador à échelle au sol. Raccordez le bout d'une courroie à cliquet au châssis du mirador. *Voir figure 26, emplacement A.* Raccordez le bout le plus court de la courroie à cliquet à l'*emplacement B*.

25

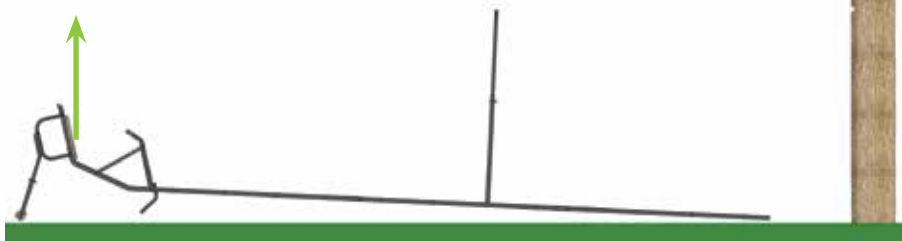

4. Pour raccorder les courroies au mirador, enroulez les courroies autour du châssis et faites passer le cliquet ou le bout restant au travers de la boucle pour créer un nœud sanglé tel qu'illustré aux *figures 27-29*.



5. Attachez les deux longues courroies entrecroisées. Attachez-en une tel qu'illustré à la *figure 26, emplacement A* et une autre à l'*emplacement B* en utilisant la même méthode que pour la courroie sanglée (*voir les figures 27-29 pour l'enfilage*). Les courroies attachées devraient être semblables à celles de la *figure 29a*. Placez les courroies entrecroisées au-dessus des sections d'échelle tel qu'illustré à la *figure 30*.
6. Raccordez les deux bouts bouclés à cliquet à la colonne de l'échelle sous la troisième marche à partir de la fin. Suivez la procédure à l'*étape 4* afin de créer un nœud sanglé. Voir les *figures 27-29 (pour l'enfilage) et la figure 31 (pour l'emplacement)*.

30

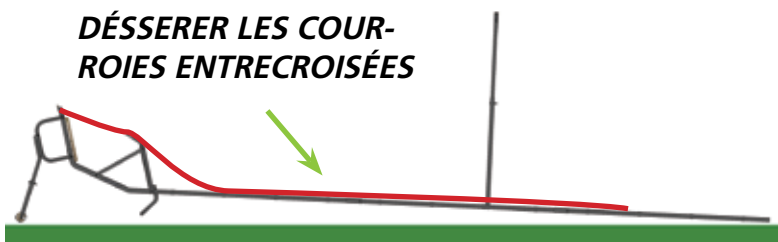

31



⚠ AVERTISSEMENT

N'enroulez pas les courroies stabilisatrices autour des échellons de l'échelle! Enroulez-les seulement autour des montants de l'échelle! (*et la figure 31*)

⚠ AVERTISSEMENT

N'utilisez jamais ce mirador à échelle sur un arbre mort, penché, malade ou qui possède une écorce détachée. Ne jamais l'utiliser sur un poteau utilitaire ou sur des arbres près desquels se trouvent des obstructions qui pourraient limiter l'utilisation du mirador. Ne vous fier jamais sur une branche de l'arbre pour le support.

7. Voir la figure 32. Enfillez la courroie entrecroisée au travers du cylindre de la courroie à cliquet (située à la troisième marche à partir de la fin de l'échelle) et serrez la courroie. Serrez le cliquet jusqu'à ce qu'il y ait une légère arche dans l'échelle. Voir la figure 33.

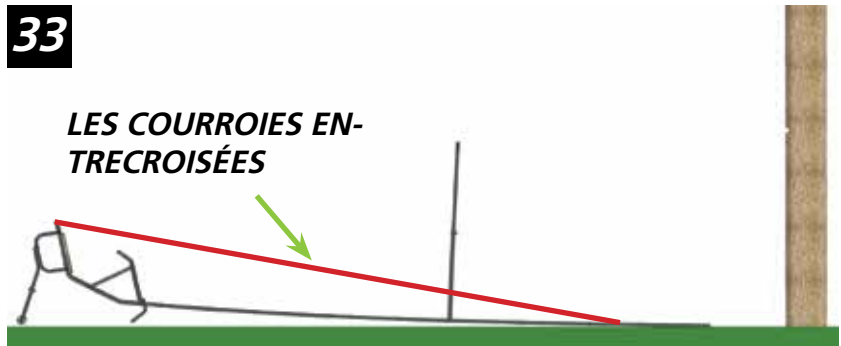

8. Les courroies étant attachées au mirador, vous pouvez maintenant monter le mirador à échelle avec l'aide de trois adultes responsables. En commençant par la plateforme, placez une personne de chaque côté de l'échelle et une personne au centre. Montez PRUDEMMENT le mirador à échelle jusqu'à ce que les dents de la barre en "V" entre en contact avec l'arbre. Voir la figure 34. Tirez sur le bout de l'échelle pour l'éloigner de l'arbre jusqu'à ce que la plateforme pour les pieds soit au niveau. Voir la figure 35.

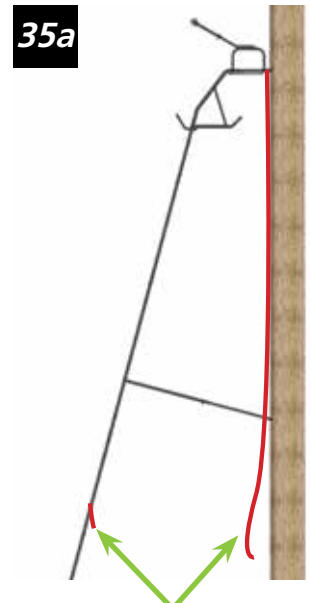
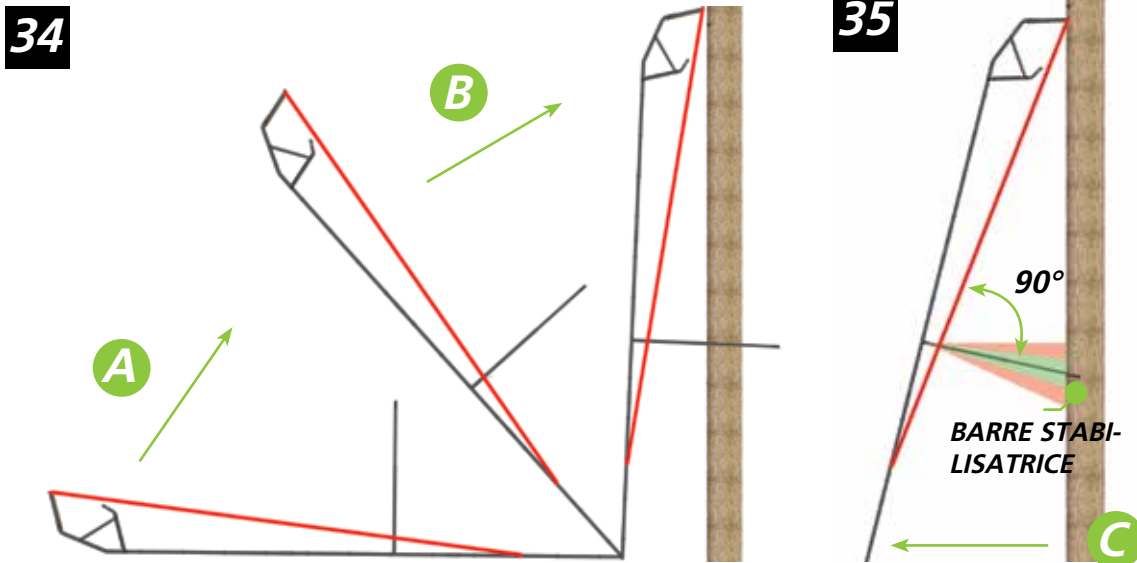

AVIS
La barre stabilisatrice devrait être légèrement penchée vers le bas lorsque attachée correctement. Ceci est normal.

DÉSSERER LES COURROIES EN-TRECROISÉES

9. Lorsque la plateforme pour les pieds est au niveau, montez sur la première marche de l'échelle jusqu'à ce qu'elle s'enfonce dans la terre jusqu'à la marche du bas. Puis, libérez les cliquets des courroies entrecroisées de sorte qu'elles soient complètement libres.

Faites pivoter la barre stabilisatrice vers le haut. Enlevez la goupille de verrouillage de la barre stabilisatrice de l'échelle tel qu'illustré à la page 8, figure 15. Faites glisser la section mâle de la barre stabilisatrice vers l'extérieur jusqu'à ce qu'elle entre en contact avec l'arbre tel qu'illustré aux figures 35 et 36. La barre stabilisatrice doit être placée de façon perpendiculaire (angle de 90 degrés) de l'échelle tel qu'illustré à la figure 35. Réinsérez la goupille de verrouillage. NOTE: L'échelle devrait avoir un léger arc extérieur. Voir la figure 35a.

10. Faites passer le câble de la barre stabilisatrice à partir d'un côté de la barre stabilisatrice, autour de l'arbre et attachez-le de l'autre côté de la barre stabilisatrice tel qu'illustré à la figure 37.



11. Prenez les deux courroies libres, allez derrière l'arbre de sorte que les courroies forment un "X" tel qu'illustré à la **figure 38**. Tirez sur les courroies autour de la section inférieure de l'échelle et attachez-les aux courroies à cliquet installées préalablement sous la troisième marche de l'échelle. Voir la **figure 39 A-D** pour un enfilage correct de la courroie à cliquet. Assurez-vous que le bout libre à la **figure 39, étape D** fait face vers l'extérieur.

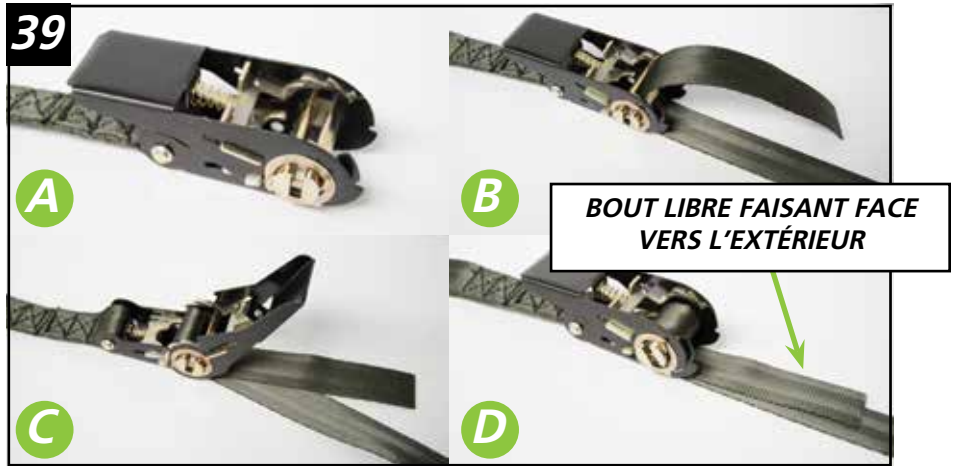

IMPORTANT: NE SERREZ PAS ces courroies trop fort. Elles pourraient tirer la plateforme pour les pieds vers le bas. Voir la figure 40.

⚠ AVERTISSEMENT
Veuillez toujours vérifier que la barre stabilisatrice et les courroies entrecroisées sont attachées correctement avant de quitter le sol.

⚠ AVERTISSEMENT
Vérifiez le sol sous le mirador à échelle pour vous assurer qu'il soit ferme et de niveau.

12. Avant de monter dans le mirador à échelle, vérifiez visuellement pour vous assurer que le sol sous l'échelle est plat et au niveau, toutes les sections de l'échelle sont attachées ensemble avec des goupilles et des boulons, les courroies entrecroisées sont solidement fixées autour de l'arbre et au mirador à échelle, et la barre stabilisatrice est attachée de façon sécuritaire. Voir la **figure 40**.

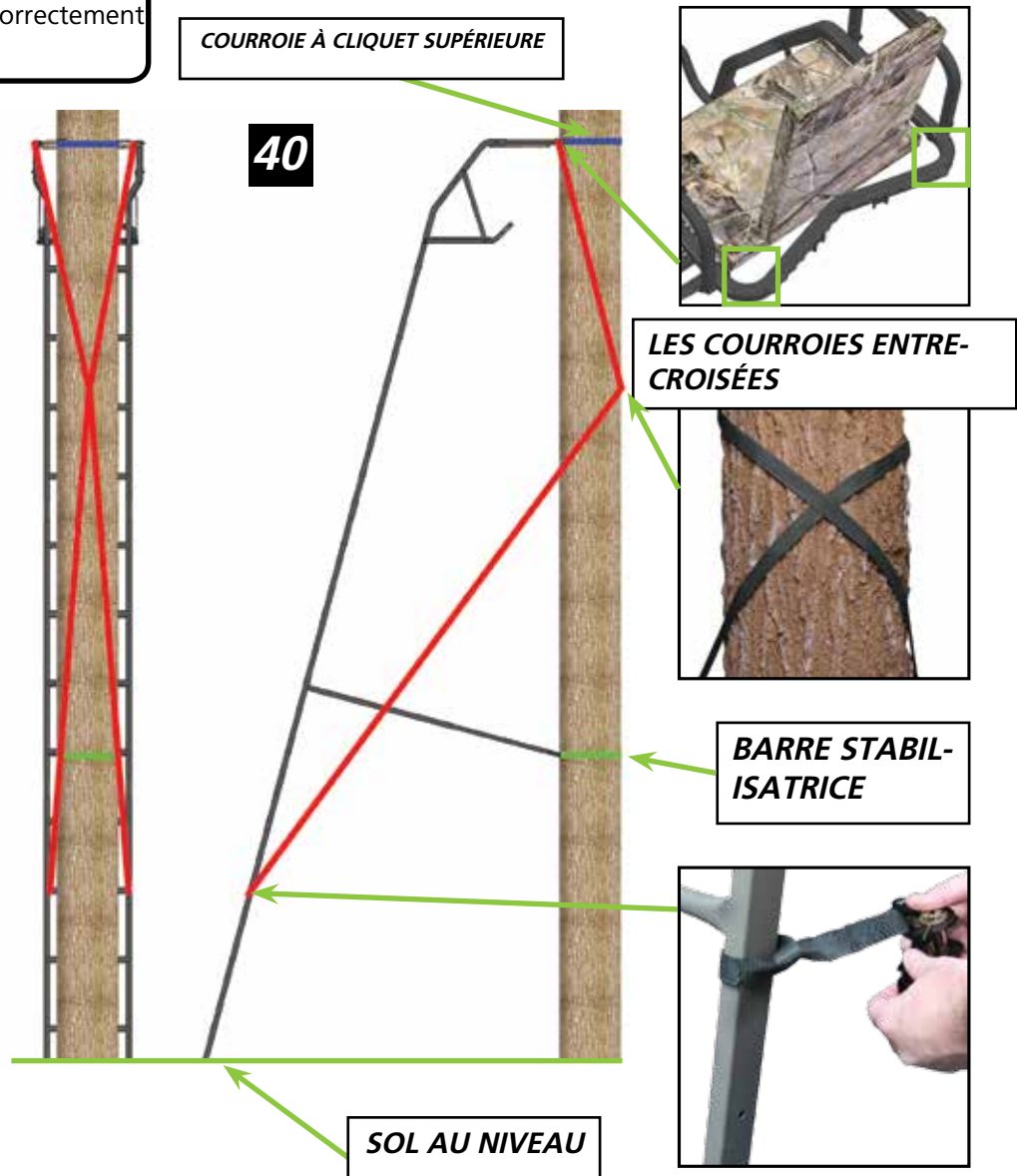

⚠ AVERTISSEMENT

Ne sautez ou ne bondissez jamais sur toute partie du mirador pour forcer son adhésion à l'arbre.

⚠ AVERTISSEMENT

Vous **DEVEZ** maintenant mettre votre harnais de sécurité si ce n'est déjà fait. Veuillez **TOUJOURS** vous référer aux instructions de votre harnais incluses avec ce mirador pour l'utilisation correcte de votre harnais de sécurité.

13. Maintenant, revêtez le harnais de corps complet avec système d'arrêt de chute pour que vous puissiez attacher la plateforme de l'échelle à l'arbre. **Voir les instructions et les avertissements pour l'utilisation correcte du HCCSAC.** Placez une personne de chaque côté de l'échelle pour tenir le mirador à échelle en place, montez prudemment dans le mirador à échelle (en utilisant trois points de contact lors de l'ascension et en portant votre HCCSAC).

14. Lors de votre arrivée sur la plateforme pour les pieds, attachez votre courroie sanglée à l'arbre pour vous assurer que vous êtes attaché à ce dernier en cas de chute. Puis, en vous assurant que votre poids est centré au milieu de la plateforme, faites passer la courroie à cliquet supérieure installée préalablement autour de l'arbre et tirez-la au travers du cylindre de la courroie à cliquet supérieure préalablement installée. Tirez la courroie et le cliquet fermement contre l'arbre. **Utilisez la figure 39 pour l'enfilage correcte de la courroie sanglée.**

IMPORTANT: TOUTES LES COURROIES À CLIQUET DOIVENT ÊTRE SERRÉES AUTOUR DU CYLINDRE AU MOINS DEUX FOIS!!

15. Lorsque vous serez sur la plateforme pour les pieds, vérifiez toutes les parties et les boulons pour tout dommage qui aurait pu être causé durant l'installation ou durant le transport du produit vers le lieu de chasse. Si vous notez des dommages ou s'il y a des pièces supplémentaires, arrêtez l'utilisation immédiatement. **TOUTES LES RÉPARATIONS DOIVENT ÊTRE FAITES AU NIVEAU DU SOL!!**

16. Lorsque vous descendez du mirador, détachez votre courroie sanglée et descendez prudemment à l'aide de l'échelle. Veuillez toujours utiliser trois points de contact lors de la descente. Revérifiez la barre stabilisatrice afin de vous assurer qu'elle est toujours en contact étroit avec l'arbre et que les courroies entrecroisées sont serrées. Reserrez si requis.

⚠ AVERTISSEMENT

TOUTES LES COURROIES DOIVENT ÊTRE VÉRIFIÉES ENTIÈREMENT AINSI QUE TOUTES LES SECTIONS D'ÉCHELLE POUR ASSURER QU'ELLES SONT ATTACHÉES AVEC LES BOULONS ET LES GOUPILLES AVANT CHAQUE UTILISATION. LA BARRE STABILISATRICE DOIT ÊTRE ATTACHÉE CORRECTEMENT AVANT QUE VOUS QUITTIEZ LE SOL.

⚠ AVERTISSEMENT

VOUS NE SEREZ PAS attaché à un câble ou une courroie de sécurité lorsque vous grimpez ou descendrez de ce mirador. **SOYEZ TRÈS PRUDENT** en montant ou en descendant de l'échelle. **PRENEZ VOTRE TEMPS.**

⚠ AVERTISSEMENT

Cette échelle **DOIT** être tenue en place pendant qu'elle est attachée à l'arbre et jusqu'à ce que le rochet supérieur soit mis en place. **NE L'UTILISEZ PAS** jusqu'à ce que toutes les courroies soient solidement attachées.

1. Il est requis d'avoir trois (3) adultes responsables pour vous aider à enlever ce mirador à échelle de l'arbre. Avant de monter dans un mirador à échelle, revêtez votre HCCSAC et suivez les instructions et avertissements pour l'utilisation sécuritaire et correcte.

Vérifiez toutes les courroies, les sections d'échelle et la barre stabilisatrice pour vous assurer qu'elles sont attachées correctement et qu'elles ne sont pas endommagées.

Placez une personne de chaque côté de l'échelle pour assurer la stabilité puis montez prudemment dans l'échelle du mirador. Utilisez TOUJOURS trois points de contact avec l'échelle lorsque vous montez. À votre arrivée sur la plateforme pour les pieds, attachez immédiatement votre HCCSAC à l'arbre.

2. Lorsque vous serez attaché à l'arbre à l'aide de votre HCCSAC, désengagez prudemment la courroie à cliquet supérieur de l'arbre. À partir de cet instant et ce jusqu'à votre retour au sol, assurez-vous qu'il y ait toujours deux personnes qui tiennent l'échelle pour assurer la stabilité.

⚠ AVERTISSEMENT

N'ENLEVEZ JAMAIS LES COURROIES ENTRECROISÉES OU LA BARRE STABILISATRICE JUSQU'À CE VOUS SOYEZ EN SÉCURITÉ AU SOL ET QUE LA COURROIE À CLIQUET QUI EST AUTOUR DE L'ARBRE AIT ÉTÉ ENLEVÉE. NE MONTEZ JAMAIS DANS UN MIRADOR À ÉCHELLE SANS QUE LES COURROIES ENTRECROISÉES ET LE STABILISATEUR SOIT ATTACHÉ CORRECTEMENT!!

3. Détachez prudemment votre HCCSAC, et sans faire basculer votre poids d'un côté et de l'autre, descendez lentement et prudemment dans l'échelle en utilisant trois points de contact.

4. À votre arrivée au sol, enlevez la barre stabilisatrice de l'arbre et de la section d'échelle. Puis, désengagez les courroies entrecroisées pour les laisser pendre librement sous la plateforme pour les pieds tel qu'illustré à la **figure 41**. Puis, attachez les courroies entrecroisées aux courroies à cliquet attachées à l'échelle sous la troisième marche et serrez-les. Voir la **figure 42**.

5. Avec l'aide de trois (3) adultes responsables, soulevez le mirador à échelle pour que vous puissiez sortir l'échelle du sol. Puis, faites basculer prudemment l'échelle au sol. **NE RESTEZ PAS dans la trajectoire de l'échelle lorsqu'elle est basculée au sol!!**

Vérifiez le mirador à échelle pour tout dommage qu'aurait pu occasionner l'enlèvement de ce produit de l'arbre.

⚠ AVERTISSEMENT

NE RÉUTILISEZ JAMAIS les courroies à cliquet qui ont été laissés pour utilisation dans le champ. Appelez Summit Treestands pour acheter des courroies de remplacement. Le soleil, les animaux ou la croissance de l'arbre peuvent affecter l'intégrité des courroies qui pourraient faire défaut et causer de sérieuses blessures ou la mort!

41

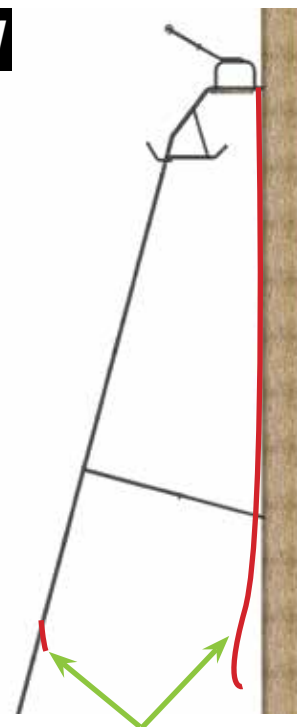

DÉSSERER LES COURROIES ENTRECROISÉES

42

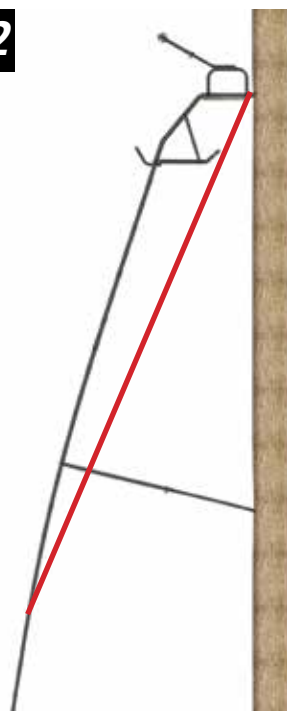

7 ENTRETIEN ET SOIN

- Le siège sur ces miradors est amovible. Nous recommandons qu'il soit enlevé et entreposé dans un endroit sec lorsqu'il n'est pas utilisé.
- Le fini powdercoat appliqué à l'usine est très durable et devrait requérir des retouches aux endroits d'usure prononcé ou aux endroits où un impact s'est produit. Utilisez une peinture en aérosol d'extérieur de bonne qualité pour couvrir le métal dénudé.
- Lors du transport du mirador Summit, assurez-vous qu'il soit bien attaché et assurez-vous que d'autres objets ne puissent frapper le mirador et l'endommager.

Si vous endommagez une partie du mirador Summit, contactez votre détaillant autorisé Summit le plus près ou le fabricant pour obtenir la procédure corrective correcte et / ou un remplacement des pièces de votre mirador.

Les miradors Summit possèdent la plus haute intégrité du design structural, de sélection du matériel et des techniques de fabrication, mais en tant que propriétaire, seuls vos soins fréquents assureront une utilisation sans problèmes. Si les lignes directrices ci-haut sont suivies, votre mirador Summit vous procurera des années de succès à la chasse.

PRUDENCE

Essayez de voir s'il y a des encoches, des coupures, des fissures, des plis, de la corrosion ou tout autre dommage que pourrait occasionner une mauvaise utilisation ou des dommages accidentels. Par exemple, ceci pourrait se produire si une autre personne utilise ce mirador sans avoir les connaissances requises pour son utilisation correcte, ou si le mirador a été échappé, frappé par un véhicule automobile ou assujéti à de la rouille, etc.

8 SUSPENSION DU HARNAIS

Il est nécessaire et très important qu'une autre personne connaisse votre lieu de chasse et l'heure de votre retour. Il est également très important que vous ayez (en votre possession) un dispositif de communication d'urgence tel un téléphone cellulaire, une radio bidirectionnelle, un sifflet, une fusée de signalisation ou préférablement un DLP (Dispositif de localisation personnel - approuvé par le FCC - juillet 2003). Lorsqu'enclenché, ce DLP transmettra un signal d'urgence à l'équipe de secours locale et précisera votre position via des coordonnées GPS satellite. Un dispositif DLP peut être acheté dans un magasin de plein air ou sur internet.

Un traumatisme dû à la suspension ou à une interruption de la circulation sanguine peut survenir lorsque suspendu sans mouvement dans un harnais pour un période de temps. Une courroie de suspension de secours est fournie avec votre harnais. Lisez les instructions pour votre harnais pour vous assurer de l'utiliser adéquatement.

AVERTISSEMENT

Si vous devez vous suspendre à l'arbre en attendant des secours, vous devez exercer vos jambes en poussant sur l'arbre ou en utilisant la courroie de suspension de secours incluses. Voir les instructions du harnais du mirador et les instructions incluses pour plus d'information.

Une auto-extraction sera peut-être nécessaire advenant une des situations malheureuses suivantes A) Personne ne connaît votre localisation, B) Vous avez épuisé tous vos moyens de communication, C) Vous avez confiance en votre capacité physique, votre dextérité et votre habileté pour vous libérer et D) vous décidez que ceci est votre dernier recours. Il est nécessaire d'avoir en votre possession un dispositif pour aider à l'auto-extraction. Des dispositifs simples tels des marches vissées ou une corde "Tree Descender" (disponible chez Summit) vous permettra d'éliminer le poids sur votre harnais. Ceci vous pourrait vous permettre de revenir au mirador, à l'échelle ou aux marches vissées ou vous permettra de descendre lentement vers le sol.

Plusieurs produits/systèmes optionnels sont disponibles et permettent une auto-récupération ou auto-extraction suite à une chute lorsque suspendu dans un harnais. Le retour au sol, de toute évidence, enlève

le traumatisme de suspension et d'autres systèmes descendent l'utilisateur automatiquement tandis que d'autres donnent le contrôle à l'utilisateur. Si un de ces produits/systèmes est choisi pour utilisation à titre de système de précaution additionnel de sécurité contre une suspension prolongée, assurez-vous de suivre les directions du fabricant pour l'utilisation sécuritaire.

9 GARANTIE LIMITÉE

(A) Garantie

La compagnie Summit Treestands, LLC (Summit) garantit à l'acheteur original que tous ses produits manufacturés sont sans défauts du matériel et de fabrication lors de l'expédition et ce pour douze (12) mois à partir de la date d'achat. Summit remplacera toute pièce défectueuse si le module soi-disant défectueux est retourné à Summit port payé, à l'intérieur de la période de garantie.

Cette garantie ne s'applique pas à tout produit qui aurait subi un usage impropre ou abusif, négligé (notamment un mauvais entretien); accident; mauvaise installation, modification (notamment l'utilisation de pièces non-autorisées ou pièces ajoutées); ajustement ou réparation. LA GARANTIE MENTIONNÉE PRÉCÉDEMMENT REMPLACE TOUTE AUTRE GARANTIE, MENTIONNÉE EXPRESSÉMENT OU IMPLICITEMENT (INCLUANT LES GARANTIES DE COMMERCIALISATION ET D'ADAPTATION DE TOUT PRODUIT À UN OBJECTIF PARTICULIER), ET TOUTE AUTRE OBLIGATION DE RESPONSABILITÉ DE LA PART DE LA COMPAGNIE.

(B) Limitation de responsabilité

Il est expressément entendu que la responsabilité de Summit pour ses produits, que ce soit dû à une violation de la garantie, de la négligence, de la responsabilité sans faute ou autrement, est limitée à la réparation du produit, tel que mentionné ci-haut, et Summit ne sera pas responsable pour toute blessure, perte, dommage ou frais encourus, que ce soit une cause directe ou indirecte, notamment de la perte d'usage, de salaire ou dommage matériel résultant de la vente, de l'installation, de l'utilisation ou l'incapacité d'utiliser le produit, ou la réparation ou le remplacement des produits de Summit.

Summit se réserve le droit de faire des modifications ou transformations à ses produits en tout temps, qui, selon son opinion, pourrait améliorer la performance et l'efficacité du produit. Summit n'est pas obligé de faire ces modifications ou transformations aux produits déjà en service.

Veillez prendre le temps de remplir la carte de garantie en ligne à l'adresse <http://www.summitstands.com/warranty>.

